



# КОНДИЦИОНЕРЫ ДЛЯ ТЕХ, КТО НЕ ЛЮБИТ КОНДИЦИОНЕРЫ

ПРОФЕССИОНАЛЬНОЕ  
КЛИМАТИЧЕСКОЕ ОБОРУДОВАНИЕ

## ИНСТРУКЦИЯ ПО ЭКСПЛУАТАЦИИ И МОНТАЖУ

### МУЛЬТИСПЛИТ-СИСТЕМЫ

#### Наружные блоки

MD2O-14HFN8  
MD2O-18HFN8  
MD3O-18HFN8  
MD3O-21HFN8  
MD3O-27HFN8  
MD4O-28HFN8  
MD4O-36HFN8  
MD5OB-42HFN8

#### Infini Inverter

MDSAG-07HRFN8  
MDSAG-09HRFN8  
MDSAG-12HRFN8  
MDSAG-18HRFN8  
MDSAG-24HRFN8

#### Integra Pro Inverter

MDSAI2-07HRFN8  
MDSAI2-09HRFN8  
MDSAI2-12HRFN8  
MDSAI2-18HRFN8  
MDSAI2-24HRFN8

#### Integra Pro Black Inverter

MDSBI2-07HRFN8  
MDSBI2-09HRFN8  
MDSBI2-12HRFN8  
MDSBI2-18HRFN8  
MDSBI2-24HRFN8

#### Infini Loft Inverter

MDSALF-09HRFN8  
MDSALF-12HRFN8  
MDSALF-18HRFN8  
MDSALF-24HRFN8

#### iERA Inverter

MDSAJ-07HRFN8  
MDSAJ-09HRFN8  
MDSAJ-12HRFN8  
MDSAJ-18HRFN8  
MDSAJ-24HRFN8

#### Канальные внутренние блоки

MDT2II-07HWFN8  
MDT2II-09HWFN8  
MDT2II-12HWFN8  
MDT2II-18HWFN8  
MDT2II-24HWFN8

#### Кассетные внутренние блоки

MDCAC4I-07HRFN8  
MDCAC4I-09HRFN8  
MDCAC4I-12HRFN8  
MDCAC4I-18HRFN8

#### Кассетные однопоточные внутренние блоки

MDCA2I-09HRFN8  
MDCA2I-12HRFN8  
MDCA2I-18HRFN8  
MDCA2I-24HRFN8

#### Канальные внутренние блоки (вертикальные)

MDT2II-07HWFN8-V  
MDT2II-09HWFN8-V  
MDT2II-12HWFN8-V

#### Консольные внутренние блоки

MDFFI-12HRFN8  
MDFFI-18HRFN8

[mdv-aircond.ru](http://mdv-aircond.ru)

Благодарим вас за покупку нашего оборудования.  
Внимательно изучите данное руководство и храните его в доступном месте.





«Мы любим клиентов, которые не любят кондиционеры. Простывающих под кондиционерами. Не переносящих сухой воздух. Не верящих в надежность. Ведь только они могут оценить, что наша техника не пересушивает воздух, не переохлаждает и отказывает в 0.007% случаев. Профессиональная климатическая техника MDV. Кондиционеры для тех, кто не любит кондиционеры»

## Спасибо за выбор продукции нашей компании!

Система кондиционирования воздуха является сложным и дорогостоящим оборудованием. Поэтому ее монтаж должен производиться квалифицированными специалистами.

Пожалуйста, внимательно прочитайте данное руководство до начала эксплуатации системы. Храните данное руководство на случай, если придется воспользоваться им в будущем.

В конце данного руководства находится гарантийный талон. Обязательно попросите продавца и специалистов по монтажу корректно заполнить его. Также не забывайте требовать отметку при проведении технического обслуживания Вашей системы кондиционирования.

## СОДЕРЖАНИЕ

Меры предосторожности .....	3
Назначение и принцип действия .....	5
Условия эксплуатации .....	6
Описание функций .....	9
Пульт дистанционного управления .....	16
Профилактическое и техническое обслуживание .....	42
Комплектация .....	50
Инструкция по монтажу .....	57
Технические характеристики .....	60
Монтаж системы .....	79
Электрические подключения .....	126
Дозаправка системы .....	137
Коды ошибок .....	140
Дополнительные сведения .....	145
Гарантийный талон .....	148

# МЕРЫ ПРЕДОСТОРОЖНОСТИ

Данный раздел содержит важную информацию, которая позволит сделать эксплуатацию системы удобной и безопасной. Во избежание получения травм и нанесения ущерба другим людям и имуществу следуйте указанным инструкциям.

В данной инструкции меры предосторожности подразделяются на две категории «ВНИМАНИЕ» и «ОСТОРОЖНО».

**ВНИМАНИЕ!** – несоблюдение любого предписания из раздела может привести к таким последствиям, как поломка оборудования, материальный ущерб или вред здоровью.

**ОСТОРОЖНО!** – несоблюдение любого предписания из раздела может привести к неправильной работе техники или выходу ее из строя.

## ВНИМАНИЕ!

Детям младше 8 лет, лицам с ограниченными физическими, сенсорными или умственными возможностями, а также лицам, не обладающим достаточным опытом и знаниями, разрешено использовать кондиционер только под присмотром опытного и компетентного лица, либо при условии, что их проинструктировали о правилах техники безопасности и потенциальных опасностях. Не позволяйте детям играть с кондиционером, проводить очистку и техническое обслуживание.

**Примечание:** иллюстрации в данном руководстве имеют исключительно пояснительный характер. Внешний вид реального кондиционера может отличаться от изображенного.

## ВНИМАНИЕ!

Производитель оставляет за собой право вносить изменения в конструкцию, дизайн и функциональные возможности своей продукции без уведомления. Более подробную информацию по внесённым изменениям можно получить на сайте [mdv-aircond.ru](http://mdv-aircond.ru)

# МЕРЫ ПРЕДОСТОРОЖНОСТИ ПРИ ЭКСПЛУАТАЦИИ

- В случае аварийной ситуации (например, при появлении запаха гари) немедленно выключите устройство и отключите его от сети питания. Выясните по месту приобретения устройства о дальнейших действиях, чтобы избежать поражения электрическим током, возгорания или травмы.
- Не засовывайте пальцы или посторонние предметы в отверстия для выпуска и забора воздуха. В противном случае вращающиеся лопасти вентилятора могут причинить травму.
- Не распыляйте вблизи кондиционера огнеопасные аэрозоли, такие как средства для укладки волос и лакокрасочные материалы. Это может стать причиной возгорания и ожога.
- Не используйте кондиционер вблизи источников горючих газов. Скопление газа вокруг устройства может вызвать взрыв.
- Не используйте кондиционер во влажных помещениях, например в ванных или прачечных. Чрезмерно большое скопление воды может привести к короткому замыканию электрических компонентов.
- Не позволяйте детям играть с кондиционером. Следите за детьми, находящимися рядом с кондиционером.

- Если в одном помещении с кондиционером включена газовая плита или нагревательные устройства, тщательно проветривайте помещение во избежание дефицита кислорода.
- В определенных условиях эксплуатации, например на кухнях, в серверных помещениях и т.п., настоятельно рекомендуется использовать кондиционеры, специально предназначенные для таких помещений.

### **ВНИМАНИЕ!**

- Если вы долго не будете пользоваться кондиционером, выключите его и извлеките вилку из розетки или отключите автоматический выключатель.
- После длительного простоя убедитесь, что конденсат беспрепятственно вытекает из кондиционера.
- Отключайте устройство от питания перед наступлением грозы.
- Не прикасайтесь к кондиционеру мокрыми руками. Это может вызвать поражение электрическим током.
- Не используйте кондиционер не по назначению.
- Не влезайте на наружный блок и не кладите на него посторонние предметы.
- Не допускайте длительной работы кондиционера при открытых окнах или дверях, либо при чрезмерно высокой влажности.

### **ПРАВИЛА ЭЛЕКТРОБЕЗОПАСНОСТИ**

- При повреждении кабеля электропитания во избежание несчастных случаев его замена должна выполняться квалифицированным специалистом.
- Не допускайте загрязнения штепсельной вилки. Удаляйте пыль и грязь, скопившуюся на контактах вилки и вокруг них. Загрязнение вилки может привести к воспламенению или поражению электрическим током.
- Извлекая вилку из сетевой розетки, не тяните за провод. Крепко возьмитесь за вилку и извлеките ее из розетки. Натяжение провода может вызвать его повреждение и, как следствие, возгорание или поражение электрическим током.
- Запрещается изменять длину кабеля питания примененного при монтаже оборудования, а также использовать удлинитель для подведения питания к устройству.
- Запрещается включать в ту же розетку другие электрические приборы. Использование электропитания с несоответствующими параметрами или недостаточной мощности может привести к воспламенению или поражению электрическим током.

## МЕРЫ ПРЕДОСТОРОЖНОСТИ ПРИ ПРОФИЛАКТИЧЕСКОМ ОБСЛУЖИВАНИИ

- Перед чисткой выключайте устройство и извлекайте вилку из розетки, а также отключайте автоматический выключатель. В противном случае возможно поражение электрическим током.
- Не используйте для чистки кондиционера большое количество воды.
- Не используйте для чистки кондиционера легковоспламеняющиеся чистящие средства. Это может привести к возгоранию или вызвать деформацию корпуса.

## НАЗНАЧЕНИЕ И ПРИНЦИП ДЕЙСТВИЯ

Кондиционер (сплит-система) состоит из внутреннего и наружного блоков, предназначен для изменения, регулирования и поддержания заданной температуры воздуха в помещении. Принцип действия основан на переносе тепла из помещения на улицу (и наоборот). Перенос тепла достигается за счет изменения агрегатного состояния хладагента из жидкого в газообразное во время его движения между теплообменниками (состоящими из медных труб и алюминиевых ребер (ламелей)) внутреннего и наружного блоков. Для движения хладагента применяется компрессор и устройство дросселирования. В свою очередь движение воздуха через теплообменники обеспечивается вентиляторами с электромоторами. Управление системой осуществляется электронным блоком управления.

## СОСТАВ СПЛИТ-СИСТЕМЫ

**Внутренний блок:** корпус, теплообменник, электромотор, вентилятор, электронный блок управления.

**Наружный блок:** корпус, теплообменник, электромотор, вентилятор, компрессор, электронные компоненты. В процессе монтажа внутренний и наружный блоки соединяются медными трубами и кабелем связи (стороннего производителя).

# УСЛОВИЯ ЭКСПЛУАТАЦИИ

## ТЕМПЕРАТУРНЫЙ ДИАПАЗОН ЭКСПЛУАТАЦИИ

Эксплуатация кондиционера за пределами указанных ниже значений может привести к срабатыванию защитных функций и отключению устройства.

	Режим ОХЛАЖДЕНИЯ	Режим ОБОГРЕВА	Режим ОСУШЕНИЯ
Температура в помещении	+16 ~ +32 °С	0 ~ +30 °С	+10 ~ +32 °С
Температура наружного воздуха	-15 ~ +50 °С	-15 ~ +24 °С	0 ~ +50 °С

## ВЛАЖНОСТЬ

Относительная влажность воздуха в помещении не должна превышать 80%. При превышении данного значения на поверхности кондиционера может выпасть конденсат. Следует установить вертикальные жалюзи на максимальный угол наклона (вертикально вниз) и установить высокую скорость вращения вентилятора (режим HIGH).

## ПРОЧИЕ РЕКОМЕНДАЦИИ

- Держите двери и окна закрытыми.
- Не загораживайте воздухозаборное и воздуховыпускное отверстия.
- Регулярно проверяйте и очищайте воздушные фильтры.
- Кондиционер оборудован устройством задержки запуска компрессора. Компрессор запустится снова только через 3 минуты после отключения.
- При перебоях электропитания кондиционер полностью отключается. При возобновлении электропитания кондиционер продолжит работу в заданном пользователем режиме автоматически.
- Гроза или работающий рядом радиотелефон могут вызвать нарушения нормальной работы кондиционера. В этом случае отключите и снова включите электропитание, затем нажмите кнопку ON/OFF (ВКЛ./ВЫКЛ.) на пульте дистанционного управления.
- При работе в режиме обогрева кондиционер переносит тепло, содержащееся в наружном воздухе, в помещение (принцип действия теплового насоса). При понижении температуры наружного воздуха температура на выходе внутреннего блока также снижается.

## **СОВЕТЫ ПО ЭКСПЛУАТАЦИИ**

- Поддерживайте в помещении комфортную температуру воздуха.
- Загрязненный воздушный фильтр снижает эффективность охлаждения и обогрева, поэтому чистите его не реже одного раза в две недели.
- Не открывайте двери и окна слишком часто. Это поможет Вам сохранить холод или тепло в помещении.
- В солнечный день при работе кондиционера в режиме охлаждения закрывайте шторы.
- Пользуйтесь таймером для установки времени включения и отключения кондиционера.

## ДИСПЛЕЙ ВНУТРЕННЕГО БЛОКА КОНДИЦИОНЕРА

В кондиционерах для отображения информации на внутреннем блоке используется цифровой дисплей (находится за передней пластиковой панелью внутреннего блока). В канальных блоках дисплей выведен отдельно.

- При работе кондиционера в режиме охлаждения или нагрева, на дисплее отображается установленная пользователем температура.
- При работе кондиционера в режиме вентиляции или осушения, на дисплее отображается текущая комнатная температура.
- В случае возникновения неисправности (смотри коды ошибок) или при работе в специальном режиме на дисплее могут отображаться цифровые коды:

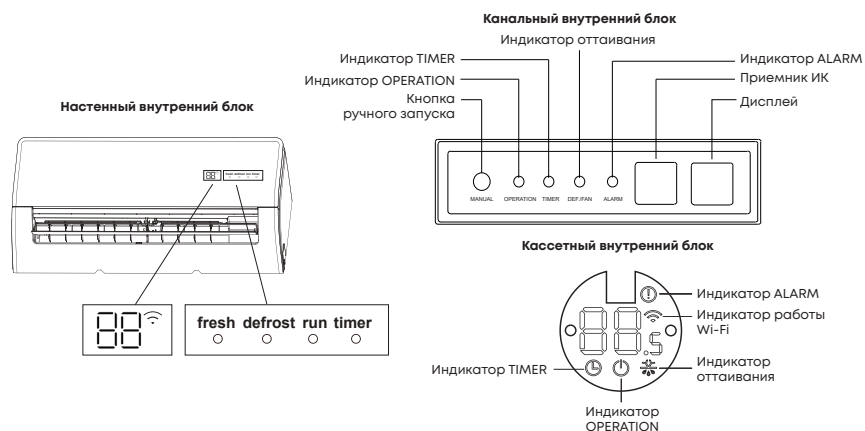

ON	в течении 3 секунд показывает активацию режимов Timer ON, Swing, Turbo, Silent
OF	в течении 3 секунд показывает отключение Swing, Turbo, Silent, и активацию Timer OFF
dF	кондиционер работает в режиме оттаивания
CL	кондиционер работает в режиме самоочистки (опция)
AP	настройка управления по Wi-Fi (опция)
--	конфликт режимов работы (при эксплуатации в составе мультисплит-систем)
Wi-Fi	работает управление по Wi-Fi (опция)
fresh	работает биполярный ионизатор
defrost	кондиционер работает в режиме оттаивания
run	кондиционер включен
timer	таймер активен

# ОПИСАНИЕ ФУНКЦИЙ

## ФУНКЦИЯ ЗАПОМИНАНИЯ ПОЛОЖЕНИЯ ЖАЛЮЗИ

После выключения и повторного включения кондиционера жалюзи занимают положение, ранее установленное пользователем.

## ВОЗДУШНЫЙ ПРОТИВОПЫЛЕВОЙ ФИЛЬТР ВЫСОКОЙ ПЛОТНОСТИ

Кондиционеры MDV оснащаются воздушным противопылевым фильтром высокой плотности с повышенной очищающей способностью. Размер ячеек фильтра 0,54x0,54 мм, или 225 отверстий на 1 см<sup>2</sup>.

## ФИЛЬТРЫ ТОНКОЙ ОЧИСТКИ ВОЗДУХА (только для настенных внутренних блоков)

Фотокаталитический фильтр с диоксидом титана (TiO<sub>2</sub>) очищает воздух от формальдегидов, аммиака, сероводорода и других примесей. Этот фильтр длительного действия и восстанавливает свои свойства под воздействием прямых солнечных лучей.

## ФУНКЦИЯ ЗАЩИТЫ ОТ ЗАМОРАЖИВАНИЯ ПОМЕЩЕНИЯ (ПОДДЕРЖАНИЕ 8 °C) (только для настенных внутренних блоков)

Работает в режиме обогрева. Позволяет поддерживать температуру в помещении +8 °C.

## ФУНКЦИЯ ЗАЩИТЫ ОТ ПРОСТУДЫ (ФУНКЦИЯ ТЕМПЕРАТУРНОЙ КОМПЕНСАЦИИ)

Данная функция позволяет точно поддерживать установленную температуру в рабочей зоне, учитывая температурное расслоение воздуха по высоте помещения. Функция работает по умолчанию, активация не требуется.

## ФУНКЦИЯ FOLLOW ME

Данная функция позволяет мониторить температуру в точке расположения пульта управления.

## ФУНКЦИЯ ОТКЛЮЧЕНИЯ ПОДСВЕТКИ ДИСПЛЕЯ И ЗВУКОВ ПОДТВЕРЖДЕНИЯ КОМАНД

Для отключения подсветки дисплея и звуков подтверждения команд внутреннего блока (доступно не на всех моделях оборудования) необходимо нажать кнопку LED на пульте. Для включения дисплея повторно нажать кнопку LED.

## ФУНКЦИЯ «ТЕПЛЫЙ ПУСК» (ЗАЩИТА ОТ ОБДУВА ХОЛОДНЫМ ВОЗДУХОМ)

При включении кондиционера в режиме обогрева нагретый воздух в помещение подается не сразу. Подача нагретого воздуха начинается приблизительно через 5 минут. Это время необходимо для нагрева теплообменника внутреннего блока. При включении подачи воздуха индикатор DEFROST или cF гаснет.

## **ФУНКЦИЯ АВТОМАТИЧЕСКОГО РЕГУЛИРОВАНИЯ СКОРОСТИ ВЕНТИЛЯТОРА**

После того, как фактическая температура воздуха в помещении достигнет заданного значения, происходит автоматическое снижение скорости вентилятора.

## **ФУНКЦИЯ АВТОМАТИЧЕСКОГО ОТТАИВАНИЯ НАРУЖНОГО БЛОКА**

Если в режиме обогрева происходит замораживание теплообменника наружного блока, то автоматически включается режим оттаивания (приблизительно на 5-10 минут). Во время цикла оттаивания на панели внутреннего блока горит индикатор DEFROST или dF, вентиляторы внутреннего и наружного блоков остаются отключенными.

## **ФУНКЦИЯ АВТОМАТИЧЕСКОГО ПЕРЕЗАПУСКА**

При отключении от сети блок будет автоматически перезапущен с настройками, установленными до сбоя подачи электропитания.

## **ФУНКЦИЯ САМОДИАГНОСТИКИ**

Микроконтроллер кондиционера постоянно отслеживает возникновение нештатных режимов работы или неисправности узлов и автоматически останавливает систему, защищая ее от поломки. При возникновении неисправности на дисплее внутреннего блока отобразится код ошибки или аварии.

## **АНТИКОРРОЗИЙНОЕ ПОКРЫТИЕ**

Теплообменники внутренних и наружных блоков кондиционеров MDV оснащаются специальным антикоррозийным покрытием Golden Fin, которое увеличивает эффективность теплообмена, а также продлевает срок службы кондиционера.

## **РЕЖИМ TURBO**

Режим Turbo переводит кондиционер в режим работы с повышенной мощностью. Используйте режим Turbo, если необходимо быстро нагреть или охладить помещение. Через 30 минут работы кондиционер вернется к предыдущим настройкам.

## **РЕЖИМ КОМФОРТНОГО СНА**

При запуске режима комфортного сна кондиционер начинает в автоматическом режиме поддерживать наиболее оптимальную для комфортного сна температуру в помещении. В режиме охлаждения кондиционер автоматически повысит температуру на 1 °С через 1 час работы, а еще через час - еще на 1 °С. В режиме обогрева кондиционер снизит температуру на 1 °С через 1 час работы, а еще через час снизит температуру еще на 1 °С. Режим комфортного сна доступен только в режимах AUTO (автоматический), COOL (охлаждение) или HEAT (обогрев). Режим комфортного сна отключится через 8 часов работы, и кондиционер продолжит работу с последними настройками.

## **ЗАЩИТНАЯ КРЫШКА ПРИСОЕДИНИТЕЛЬНЫХ ПАТРУБКОВ**

Патрубки наружного блока мультисплит-систем MDV оснащены защитной крышкой, которая может предотвратить их повреждение как во время транспортировки, так и во время эксплуатации (например, от падения сосулек в зимний период).

## **ТАЙМЕР**

Мультисплит-систем MDV оснащаются функцией таймера, которая позволяет настроить интервал времени, через который необходимо включить или выключить мультисплит-систему.

## **ВОЗМОЖНОСТЬ ПОДКЛЮЧЕНИЯ К СИСТЕМЕ ЦЕНТРАЛЬНОГО УПРАВЛЕНИЯ, СИСТЕМЕ ДИСПЕТЧЕРИЗАЦИИ, СИСТЕМЕ УПРАВЛЕНИЯ ЧЕРЕЗ ИНТЕРНЕТ**

Некоторые внутренние блоки мультисплит-систем MDV можно подключать к системам центрального управления, диспетчеризации или управления через интернет. Для подключения к системам диспетчеризации и управления через интернет в любом случае необходим шлюз-интерпретатор команд, а также, на некоторых внутренних блоках, устройство адресации или multifunctionальную плату. Для подключения к системе центрального управления необходим центральный пульт управления, а также может понадобиться устройство адресации.

## **КЛЕММЫ ВЫВОДА СИГНАЛА ОБ АВАРИИ**

Некоторые внутренние блоки мультисплит-систем MDV оснащаются клеммами вывода сигнала об аварии. С их помощью можно организовать систему предупреждения о неисправности оборудования и передавать сигнал о неисправности с помощью дополнительных устройств, например, на диспетчерский пункт.

## АВАРИЙНОЕ УПРАВЛЕНИЕ

- Внутренние блоки MDV оснащаются кнопкой принудительного запуска, которой можно запустить кондиционер, если пульт управления был утерян или временно недоступен.
  1. Откройте лицевую панель настенного внутреннего блока кондиционера и поднимите ее вверх до щелчка (лицевая панель будет зафиксирована специальными упорами);
  2. Нажмите кнопку AUTO/COOL, расположенную внутри блока электроники. В зависимости от модели вашего кондиционера, вам может понадобиться длинный тонкий предмет.
  3. После первого нажатия кнопки AUTO/COOL кондиционер начнет работать в АВТОМАТИЧЕСКОМ режиме, 24 °С.
  4. Второе нажатие кнопки AUTO/COOL переведет кондиционер в режим ОХЛАЖДЕНИЕ, 24 °С.
  5. Третье нажатие кнопки AUTO/COOL отключает кондиционер.
- Для перехода в режим дистанционного управления нажмите любую кнопку на пульте дистанционного управления.
- Кнопка AUTO/COOL, расположенная на внутреннем блоке, не предназначена для постоянного использования.

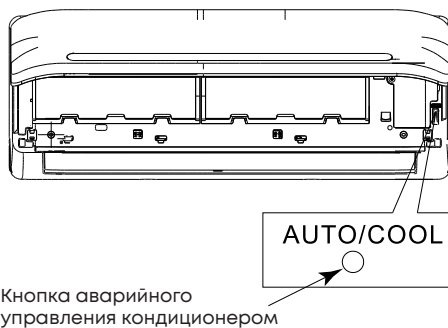

## ФУНКЦИЯ УПРАВЛЕНИЯ КОНДИЦИОНЕРОМ ПО Wi-Fi

С помощью комплектного или опционального Wi-Fi модуля (для моделей MDSAG-07\_24HRFN8, MDSALF-09\_24HRFN8, MDSAJ-07\_24HRFN8, а также в декоративных панелях однопоточных кассет модуль Wi-Fi поставляется в комплекте) можно управлять кондиционером через удобное приложение с вашего смартфона или планшета: включать и выключать кондиционер, изменять настройки, запускать функции, отслеживать текущую температуру в помещении.

### Параметры Wi-Fi модуля

- Диапазон частот: 2400–2483,5 МГц.
- Рабочая температура: 0 ~ 45 °С.
- Входная мощность: 5 В постоянного тока/500 мА.
- Максимальная мощность передачи: <20 дБм.

Для установки Wi-Fi модуля необходимо открутить крепежный винт платы индикации с внутренней стороны панели внутреннего блока. Снять плату индикации и установить модуль Wi-Fi в свободный разъем (смотрите рисунки ниже).

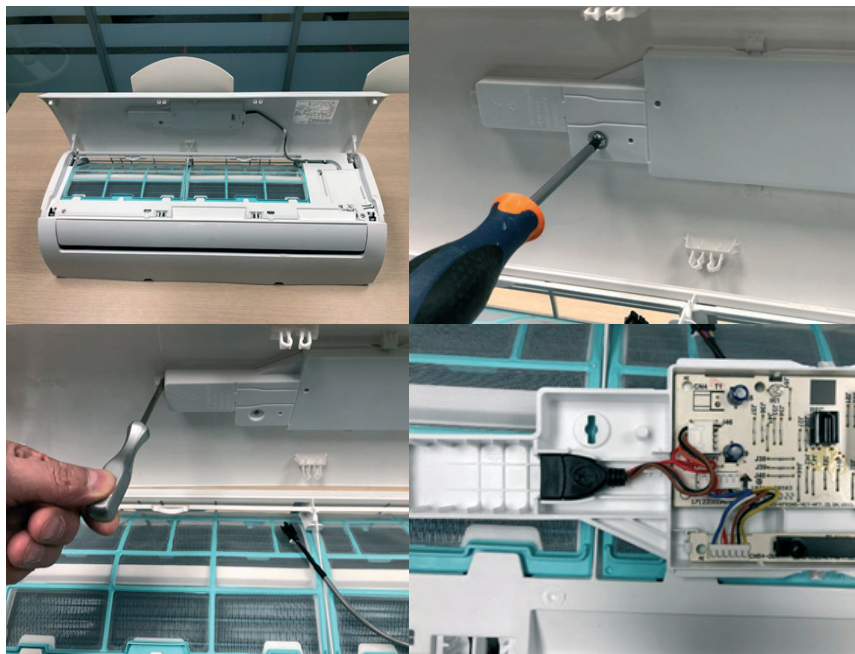

Сборку произвести в обратном порядке.

Скачайте приложение для удаленного управления NetHome Plus отсканировав QR-код:



App Store



Google Play

### ПРОВОДНОЙ ПУЛЬТ ДУ (ОПЦИЯ)

Некоторые модели кондиционеров могут работать с опциональным проводным пультом. Для подключения проводного пульта к кондиционеру обратитесь к представителям монтажной организации.

### ВНИМАНИЕ!

Не все описанные в данном руководстве функции могут быть доступны на вашей модели кондиционера.

## РЕГУЛИРОВАНИЕ НАПРАВЛЕНИЯ ПОТОКА ОБРАБОТАННОГО ВОЗДУХА

Правильно отрегулируйте направление потока обработанного воздуха. В противном случае обработанный воздух будет неравномерно распределяться по объему помещения, создавая дискомфорт.

### УПРАВЛЕНИЕ ВОЗДУШНЫМИ ЗАСЛОНКАМИ (ЖАЛЮЗИ) ВНУТРЕННЕГО БЛОКА

Подробнее смотри в разделе «Пульт дистанционного управления».

#### Примечания по работе жалюзи



Не устанавливайте жалюзи под сильным вертикальным углом на длительное время при использовании режимов **ОХЛАЖДЕНИЯ** или **ОСУШЕНИЯ**. Это приведет к конденсации воды на жалюзи, которая может капать на пол или мебель.



Установка жалюзи под слишком малым углом при использовании режимов **ОХЛАЖДЕНИЯ** или **ОБОГРЕВА** может привести к снижению производительности кондиционера из-за ограничения потока воздуха.

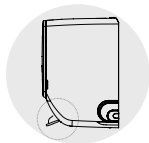

При работе в режиме **ОБОГРЕВА** установите жалюзи на максимальный угол воздушного потока.

### **ВНИМАНИЕ!**

#### **Не перемещайте жалюзи вручную.**

- При пуске кондиционера горизонтальные заслонки не должны быть слишком сильно повернуты вверх или вниз. В противном случае может снизиться эффективность охлаждения или обогрева.
- Во избежание нарушений в работе системы управления, не поворачивайте горизонтальную заслонку вручную. При нарушении нормальной работы горизонтальной заслонки отключите кондиционер, выньте вилку из розетки, через несколько минут снова вставьте вилку в розетку и включите кондиционер.
- Во избежание образования конденсата на поверхности вертикальной заслонки и стекания его на пол при продолжительной работе в режимах охлаждения или осушения не направляйте поток воздуха вниз.
- При повторном включении кондиционера горизонтальная заслонка может оставаться неподвижной около 10 с.
- Во время первого включения кондиционера, при повороте горизонтальной заслонки может раздаваться шум. Это нормально, не обращайтесь на шум внимания.
- При изменении режима работы кондиционера возможно автоматическое изменение положения заслонки на оптимальное. При необходимости, отрегулируйте заслонку с пульта в желаемое положение.

### **ВНИМАНИЕ!**

**Никогда не засовывайте пальцы или любые предметы в отверстие для выхода воздуха. Это может привести к травме и поломке кондиционера.**

# ПУЛЬТ ДИСТАНЦИОННОГО УПРАВЛЕНИЯ

## МОДЕЛЬ ПУЛЬТА И ЕГО ХАРАКТЕРИСТИКИ

Серия	RG10 (точная модификация пульта указана на его задней крышке)
Номинальное напряжение питания	3 В (используется два элемента питания типа LR03)
Минимальное напряжение питания	2,4 В
Рабочая дистанция (при номинальном напряжении)	8 метров
Рабочий температурный диапазон пульта управления	От -5 до +60 °С

## ПРАВИЛА ПОЛЬЗОВАНИЯ ПУЛЬТОМ УПРАВЛЕНИЯ

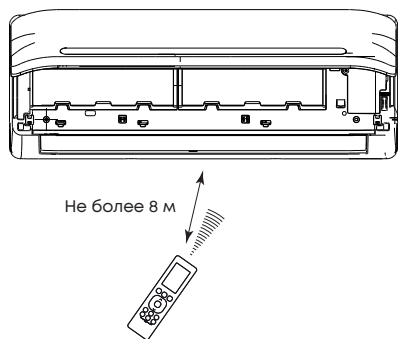

### Место расположения пульта ДУ:

- Подавая команды с пульта дистанционного управления направляйте ИК излучатель на приемник сигналов, расположенный на внутреннем блоке. Держите пульт ДУ на расстоянии не более 8 м от внутреннего блока.
- Если задано время включения или отключения кондиционера по таймеру, то пульт ДУ в заданное время автоматически посылает управляющий сигнал на внутренний блок.
- Если пульт дистанционного управления находится в таком месте, откуда затруднен прием сигналов, то включение или отключение кондиционера по таймеру будет производиться с задержкой в 15 минут.

### ВНИМАНИЕ!

- Во избежание нарушений работы пульта ДУ не вставляйте в него использованные элементы питания или элементы питания разных типов. При установке элементов питания соблюдайте полярность.
- Если кондиционер не эксплуатируется в течение длительного времени, извлеките элементы питания из пульта. Иначе электролит может вытечь из элементов питания и повредить пульт.
- При нормальной эксплуатации кондиционера средний срок службы элементов питания составляет полгода.

## ПУЛЬТ УПРАВЛЕНИЯ

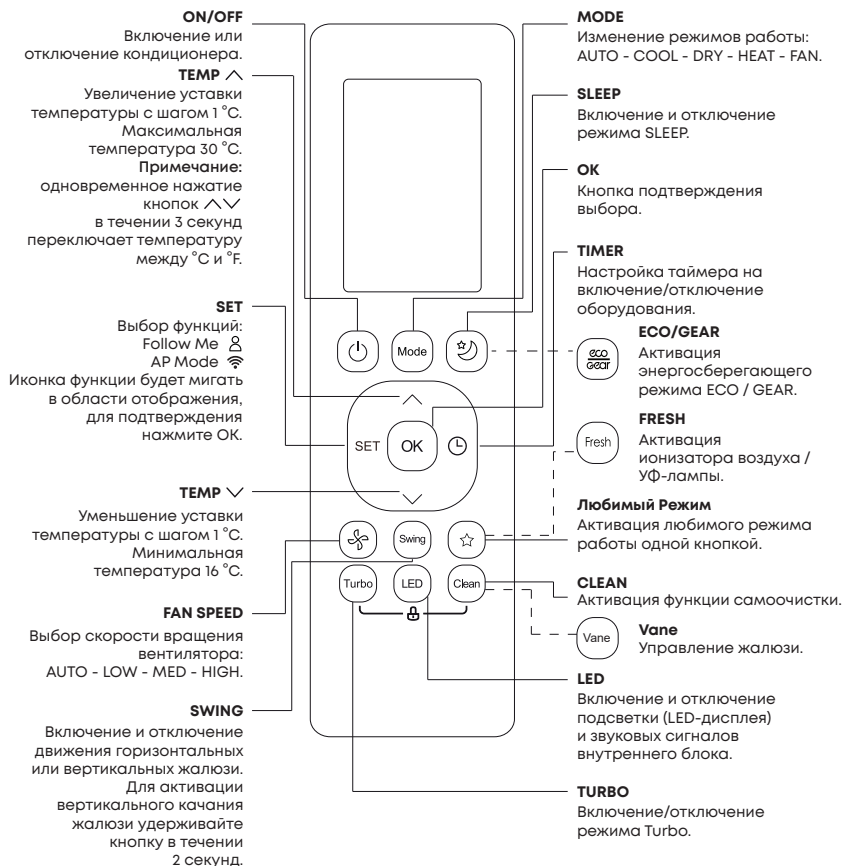

### ВНИМАНИЕ!

- В зависимости от модели внутреннего блока кнопки на пульте управления могут отличаться.
- Для моделей внутренних блоков MDSA12, MDSBI2, MDSAJ описание пульта смотри в инструкции на внутренний блок.
- Не оставляйте пульт управления под прямыми солнечными лучами, не нагревайте, не мойте пульт жидкими моющими средствами, не бросайте пульт управления.

## ПУЛЬТ ДЛЯ ОДНОПОТОЧНЫХ КАССЕТ

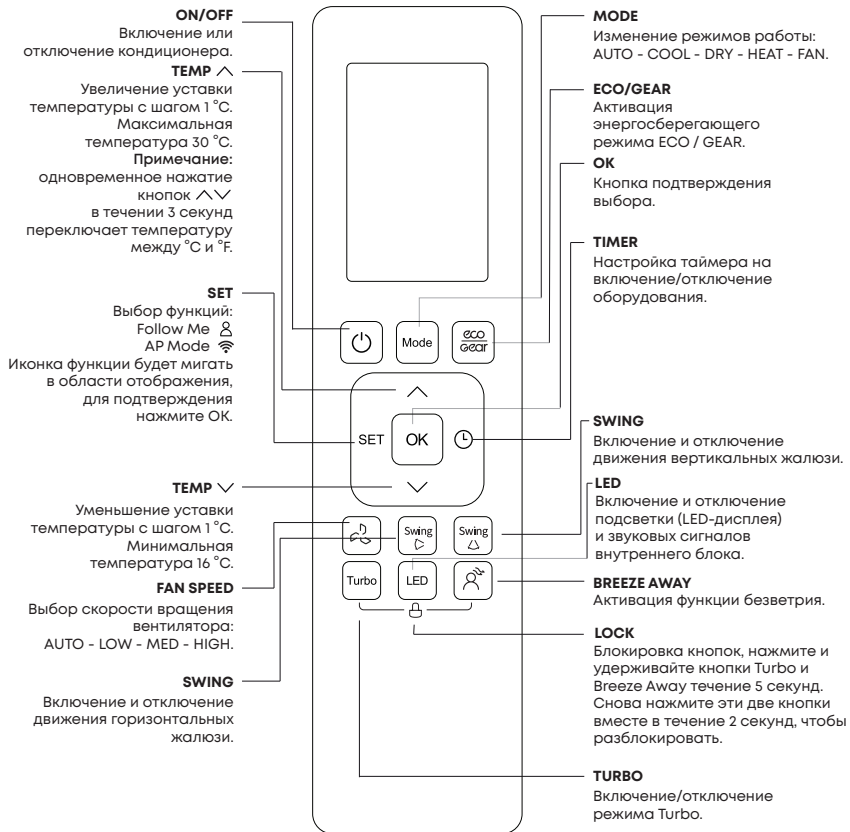

# ИНДИКАЦИЯ НА ДИСПЛЕЕ

Информация отображается при включении пульта дистанционного управления.



**Примечание:** все индикаторы, показанные на рисунке, предназначены для наглядного представления. Но во время фактической работы режима/функции на дисплее отображается только соответствующий индикатор.

## ВНИМАНИЕ!

В зависимости от модели внутреннего блока дисплей и индикация на пульте управления может отличаться.

## КНОПКИ ПУЛЬТА УПРАВЛЕНИЯ



### Кнопка Mode

Используйте кнопку Mode для выбора необходимого режима работы кондиционера. Нажимая кнопку, выберите необходимый режим: AUTO (автоматический), COOL (охлаждение), DRY (осушение), HEAT (обогрев), FAN (вентиляция).



### Кнопки «Вверх» и «Вниз»

Используйте кнопки «Вверх» и «Вниз» для изменения температурной установки или времени до включения/отключения кондиционера (в режиме таймера).

При одновременном нажатии обеих кнопок в течении 3 секунд происходит переключение единиц измерения из °C в °F и обратно.



### Кнопка Fan Speed

Позволяет выбрать необходимую скорость вентилятора внутреннего блока. Нажимая кнопку Fan Speed выберите комфортную скорость: AU→20%→40%→60%→80%→100%. Для настройки скорости с шагом через 1% используйте кнопки «Вверх» и «Вниз».

Скорость вентилятора не может быть изменена в режимах авто и осушение.



### Кнопка «Таймер вкл./выкл.»

Используйте кнопку «Таймер включения/выключения» для настройки времени включения или выключения кондиционера. Подробнее о настройке таймера смотри в разделе «Таймер включения/выключения кондиционера».



### Кнопка Fresh

При нажатии на кнопку Fresh активизируется биполярный ионизатор. Биполярный ионизатор генерирует положительные и отрицательные ионы, обезвреживающие бактерии, находящиеся в воздухе.



### Любимый режим

Кнопка используется для запоминания текущих настроек работы кондиционера, перехода к ним или восстановления. В случае, если вы хотите зафиксировать любимые настройки и возвращаться к ним одним нажатием клавиши, нажмите и удерживайте кнопку «Любимый режим» в течение 2 секунд для записи уставок.

Когда кондиционер включен, нажмите кнопку, и кондиционер перейдет к работе с записанными настройкам (режим, температура, скорость вентилятора, режим сна).



### **Кнопка Clean (функция самоочистки не доступна в составе мультисплит-системы)**

Кнопка Clean активирует функцию самоочистки внутреннего блока Self Clean или I-Clean (в зависимости от серии кондиционера). Функция самоочистки может быть активирована только при работе кондиционера в режиме «ОХЛАЖДЕНИЕ» или «ОСУШЕНИЕ». Нажмите кнопку CLEAN, кондиционер перейдет в режим самоочистки внутреннего блока.

Нажатие кнопки Clean в середине цикла самоочистки отменяет функцию.

При работе кондиционера в режиме самоочистки будет происходить последовательное изменение режима работы (Охлаждение-Вентиляция-Обогрев-Вентиляция). Из-за быстрого изменения температуры внутреннего блока в процессе работы режима самоочистки может возникнуть кратковременное потрескивание пластиковых деталей корпуса.

Продолжительность режима I-Clean (6-ти ступенчатая система очистки) составляет 32 минуты, Self Clean (4-х ступенчатая система очистки) - 16 минут.

После завершения работы функции Clean кондиционер автоматически выключится сам.

Функция самоочистки внутреннего блока активна только в составе сплит-системы.

При эксплуатации внутренних блоков в составе мультисплит-системы данная функция не активна.



### **Кнопка ECO/GEAR (функция не доступна в составе мультисплит системы)**

Для активации функции ECO нажмите кнопку ECO/GEAR 1 раз. В режиме ECO кондиционер поддерживает температуру воздуха не ниже +24 °С с минимальным уровнем шума и энергопотреблением в течение 8 часов.

Если текущая температурная уставка меньше 24 °С, то кондиционер перейдет к работе в экономичном режиме с температурной уставкой 24 °С и скоростью вентилятора АВТО. Если текущая температурная уставка больше 24 °С, то кондиционер продолжит работу с текущей температурной уставкой и скоростью вентилятора АВТО.

Функция **GEAR** позволяет вручную установить производительность кондиционера на 75% или 50%. Для этого нажимайте кнопку ECO/GEAR в следующей последовательности: ECO→GEAR75%→GEAR50%→Обычный режим.

Функции доступны только в режиме ОХЛАЖДЕНИЕ при использовании внутреннего блока в составе сплит-системы. При эксплуатации внутренних блоков в составе мультисплит-системы данная функция не активна.



### Работа с режимом «Комфортный сон»

При запуске режима комфортного сна кондиционер начинает в автоматическом режиме поддерживать наиболее оптимальную для комфортного сна температуру в помещении. В режиме охлаждения кондиционер автоматически повысит температуру на 1 °С через 1 час работы, а еще через час - еще на 1 °С. В режиме обогрева кондиционер снизит температуру на 1 °С через 1 час работы, а еще через час снизит температуру еще на 1 °С. Режим комфортного сна доступен только в режимах AUTO (автоматический), COOL (охлаждение) или HEAT (обогрев). Режим комфортного сна отключится через 8 часов работы, и кондиционер продолжит работу с последними настройками.



### Выбор функции:

#### Breeze Away (Soft Wind)

#### Sleep

#### Follow Me (функция отслеживания комнатной температуры по термодатчику в пульте управления)

Для активации одной из функций кратковременно нажимайте на кнопку SET, пока на дисплее пульта ДУ не появится обозначение требуемой функции. Для отключения функции повторно кратковременно нажмите на кнопку.

Функция **Breeze Away (Soft Wind)** позволяет мягко охладить помещение. При активации функции, жалюзи внутреннего блока принимают горизонтальное положение, скорость вентилятора снижается до минимального уровня. Функция доступна только в режимах охлаждения, осушения или вентиляции при использовании внутреннего блока в составе сплит-системы. При эксплуатации внутренних блоков в составе мультисплит-системы данная функция не активна.

При запуске режима **Sleep** кондиционер начинает в автоматическом режиме поддерживать наиболее оптимальную для комфортного сна температуру в помещении. В режиме охлаждения кондиционер автоматически повысит температуру на 1 °С через 1 час работы, а еще через час - еще на 1 °С. В режиме обогрева кондиционер снизит температуру на 1 °С через 1 час работы, а еще через час снизит температуру еще на 1 °С. Режим Sleep доступен только в режимах AUTO (автоматический), COOL (охлаждение) или HEAT (обогрев). Режим комфортного сна отключится через 8 часов работы, и кондиционер продолжит работу с последними настройками.

При работе функции **Follow Me** пульт периодически передает данные со встроенного в него термодатчика на кондиционер. Для корректной работы функции необходимо обеспечить нахождение пульта в прямой видимости внутреннего блока кондиционера.

**Примечание:** нажмите и удерживайте кнопку Turbo в течение семи секунд, чтобы включить/отключить блокировку включения Follow Me.

Если блокировка активна, на экране в течение 3 секунд отображается ON, если не активна - OFF.

Когда блокировка активна, нажатие кнопки ON/OFF, переключение режима или сбоя питания не выключат функцию Follow me.

**8 °C**

### **Дежурный обогрев 8 °C**

Функция защиты от промерзания помещения (поддержание +8 °C) работает в режиме обогрева. Для ее активации переведите кондиционер в режим обогрева, снизьте уставку температуры на пульте до минимально возможной, далее 2 раза в течение 1 секунды нажмите кнопку «Вниз». Кондиционер отобразит на дисплее внутреннего блока код FP (дежурный обогрев).

Для выхода из данного режима просто измените температурную уставку или режим работы кондиционера.

Функция доступна только для некоторых настенных внутренних блоков.



### **Режим Silent (тихий режим) (функция не доступна в составе мультисплит системы)**

При активации функции Silent (Тихий) кондиционер переходит в максимально тихий режим, снижая скорость вращения вентиляторов внутреннего и наружного блоков, а также уменьшая частоту компрессора. Производительность при этом также существенно снижается.

Для включения / выключения функции Silent удерживайте кнопку FAN в течение 2 секунд.

Функция Silent активна только в сплит-системах. При эксплуатации внутренних блоков в составе мультисплит-системы данная функция не активна.

Swing

**Кнопка «Изменение положения вертикальных и горизонтальных жалюзи ступенчато или автоматически»**

Нажмите кнопку Swing, чтобы включить функцию автоматического изменения положения горизонтальных жалюзи. Повторное нажатие на кнопку Swing остановит горизонтальные жалюзи в одном из пяти положений.

Удерживайте кнопку Swing в течение 2 секунд, чтобы включить или выключить функцию автоматического качания вертикальных жалюзи.

**Примечание:** в выключенном состоянии кондиционера нажмите и удерживайте кнопки MODE и SWING в течение одной секунды, жалюзи откроются на определенный угол, этот режим позволит произвести удобную чистку жалюзи. Повторно нажмите и удерживайте кнопки MODE и SWING в течение одной секунды для отмены.

Не перемещайте жалюзи вручную. Это приведет к их рассинхронизации. Чтобы заново синхронизировать жалюзи, выключите прибор, отключите его от электрической сети на 30 секунд и повторно запустите его.

LED

**Кнопка LED (отключение/включение подсветки дисплея и звуковых сигналов внутреннего блока)**

Нажмите на эту кнопку для отключения подсветки LED-дисплея и звуковых сигналов внутреннего блока. Повторное нажатие на кнопку включает LED-дисплей и звуковые сигналы внутреннего блока. Для отображения фактической температуры воздуха в помещении нажмите и удерживайте кнопку LED в течение 5 секунд.

Для отображения установленной температуры повторно нажмите и удерживайте кнопку LED в течение 5 секунд.

SET

**Режим AP (настройка беспроводной сети)**

Выберите режим AP кнопкой SET для настройки беспроводной сети. Далее нажмите кнопку LED семь раз в течение 10 секунд. Когда кондиционер переходит в режим настройки сети AP, пульт ДУ кондиционера не может им управлять.

LED

Необходимо завершить настройку сети, или выключить питание кондиционера и включить снова, чтобы вновь управлять им с пульта ДУ.

Спустя 8 минут бездействия кондиционер автоматически выйдет из режима настройки сети AP.



### LOCK (блокировка управления с пульта ДУ)

Для блокировки и разблокировки кнопок пульта одновременно нажмите и удерживайте в течение 5 секунд кнопки Turbo и Clean. После осуществления блокировки на экране пульта будет показан символ замка.

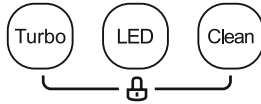

### Кнопка TURBO

Нажмите на эту кнопку для включения/отключения режима Turbo. Используйте режим Turbo, если необходимо быстро нагреть или охладить помещение.

### Кнопка управления жалюзи

Нажмите кнопку управления жалюзи. Каждое нажатие выбирает одну из четырех жалюзи для индивидуального управления. Жалюзи меняются по следующему алгоритму:

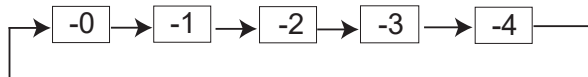

-0 означает, что работать будут все жалюзи одновременно.

После того, как выбрана жалюзи, нажатие на кнопку Swing включит работу жалюзи. Следующее нажатие кнопки Swing выключает жалюзи.

## ЗАМЕНА ЭЛЕМЕНТОВ ПИТАНИЯ

- Беспроводной пульт управления для работы требует две батарейки типа LR03. Всегда используйте батарейки одинакового типа, при замене соблюдайте полярность.
- После замены батареек не используйте старые батарейки вместе с новыми.
- Если пульт управления не будет использоваться в течение длительного времени, выньте батарейки.
- Радиус действия пульта управления не превышает 8 метров от внутреннего блока (с новыми батарейками). Использовать дистанционный пульт на больших расстояниях неэффективно.
- Если значения на пульте управления не изменяются, пульт и кондиционер не реагируют на нажатие кнопок на пульте управления, пожалуйста, выньте батарейки и вставьте их заново через 30 секунд.

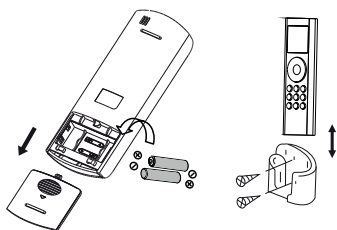

## УПРАВЛЕНИЕ КОНДИЦИОНЕРОМ

### Режим AUTO (автоматическая работа)

При работе в режиме AUTO кондиционер автоматически выбирает настройки и режим работы в зависимости от необходимой температуры, выставленной на пульте управления, и температуры в помещении. При выборе режима работы все настройки сохраняются в памяти блока. Поэтому, если вы хотите, чтобы кондиционер работал при таких же условиях, что и раньше, просто включите его кнопкой ON/OFF.

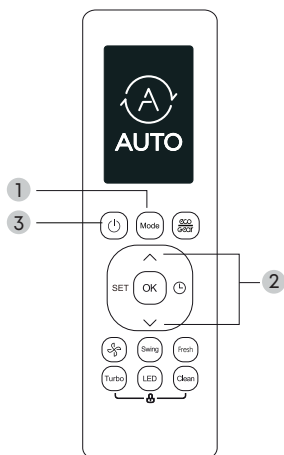

1. Нажмите кнопку MODE для выбора режима AUTO (АВТОМАТИЧЕСКАЯ РАБОТА);
2. Кнопками «Вверх» и «Вниз» задайте необходимую температуру;
3. Кнопкой ON/OFF включите кондиционер.

Если режим AUTO некомфортен для вас, то в любой момент можно выбрать другой режим работы. Нажмите на кнопку MODE для выбора нужного режима.

**Примечание:** в режиме AUTO скорость вентилятора выбирается кондиционером автоматически.

## РЕЖИМ ОХЛАЖДЕНИЯ

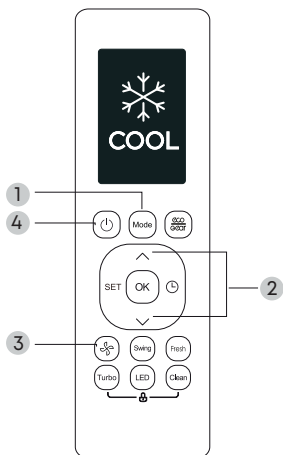

1. Нажмите кнопку MODE для выбора режима COOL (ОХЛАЖДЕНИЕ);
2. Кнопками «Вверх» и «Вниз» задайте необходимую температуру;
3. Кнопкой FAN выберите комфортную скорость вентилятора;
4. Кнопкой ON/OFF включите кондиционер.

## РЕЖИМ ОБОГРЕВА

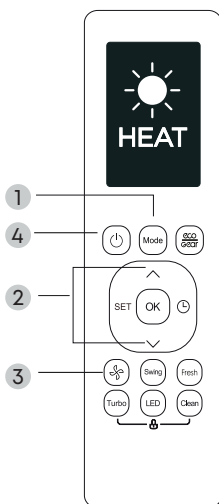

1. Нажмите кнопку MODE для выбора режима HEAT (ОБОГРЕВ);
2. Кнопками «Вверх» и «Вниз» задайте необходимую температуру;
3. Кнопкой FAN выберите комфортную скорость вентилятора;
4. Кнопкой ON/OFF включите кондиционер.

## РЕЖИМ ВЕНТИЛЯЦИИ

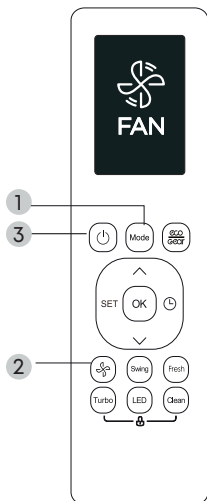

1. Нажмите кнопку MODE для выбора режима FAN (ВЕНТИЛЯЦИЯ);
2. Кнопкой FAN выберите комфортную скорость вентилятора;
3. Кнопкой ON/OFF включите кондиционер.

**Примечание:** в режиме FAN (ВЕНТИЛЯЦИЯ) выбор установки температуры невозможен.

## РЕЖИМ ОСУШЕНИЯ

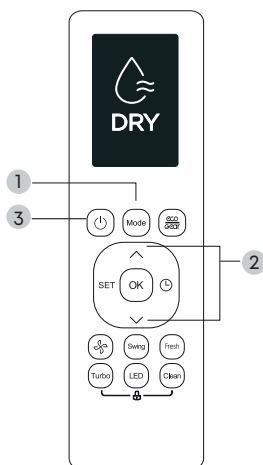

1. Нажмите кнопку MODE для выбора режима DRY (ОСУШЕНИЕ);
2. Кнопками TEMP задайте необходимую температуру;
3. Кнопкой ON/OFF включите кондиционер.

**Примечание:** в режиме DRY (ОСУШЕНИЕ) выбор скорости вращения вентилятора невозможен.

## ТАЙМЕР ВКЛЮЧЕНИЯ/ВЫКЛЮЧЕНИЯ КОНДИЦИОНЕРА

### Настройка таймера включения

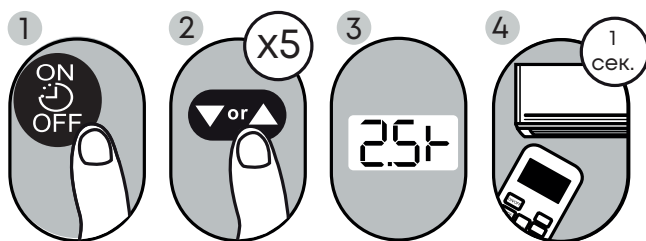

- Нажмите кнопку TIMER. Отобразятся текущие настройки таймера и будет мигать индикатор времени. Не позднее чем через 3 секунды нажмите кнопку «Вверх» или «Вниз», время изменится на 0.5 часа (также допустимо удержание кнопки «Вверх» или «Вниз»). Продолжайте нажимать кнопку, пока на экране не отобразится желаемое время до включения кондиционера. Через 1 секунду после прекращения нажатия кнопка «Вверх» и «Вниз» пульт ДУ передаст сигнал на кондиционер и на дисплее пульта загорится иконка таймера включения.
- Время работы таймера ограничено 24 часами.

### Настройка таймера выключения

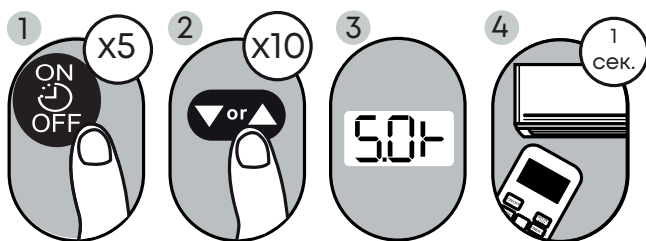

- Нажмите кнопку TIMER два раза. Отобразятся текущие настройки таймера и будет мигать индикатор времени. Не позднее чем через 3 секунды, нажмите кнопку «Вверх» или «Вниз», время изменится на 0.5 часа (также допустимо удержание кнопки «Вверх» или «Вниз»). Продолжайте нажимать кнопку, пока на экране не отобразится желаемое время до выключения кондиционера. Через 1 секунду после прекращения нажатия кнопка «Вверх» и «Вниз» пульт ДУ передаст сигнал на кондиционер и на дисплее пульта ДУ загорится иконка таймера выключения.
- Время работы таймера ограничено 24 часами.

Настройка комбинированного таймера

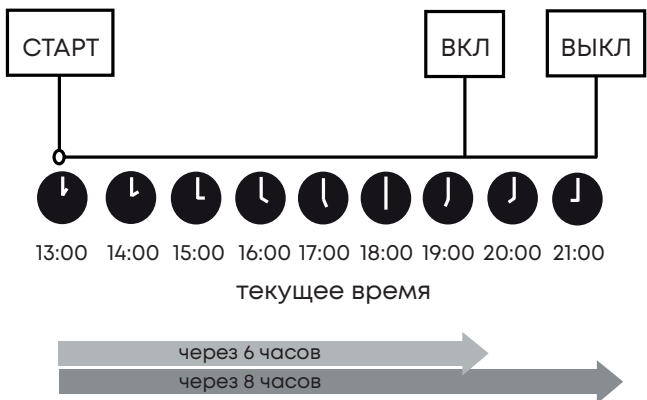
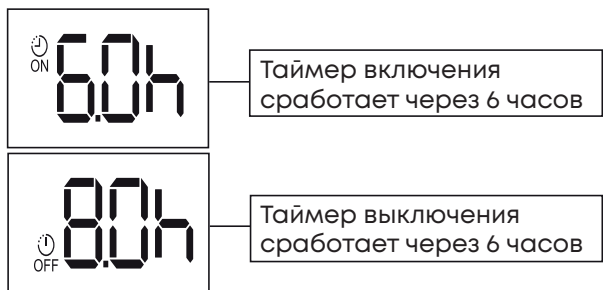
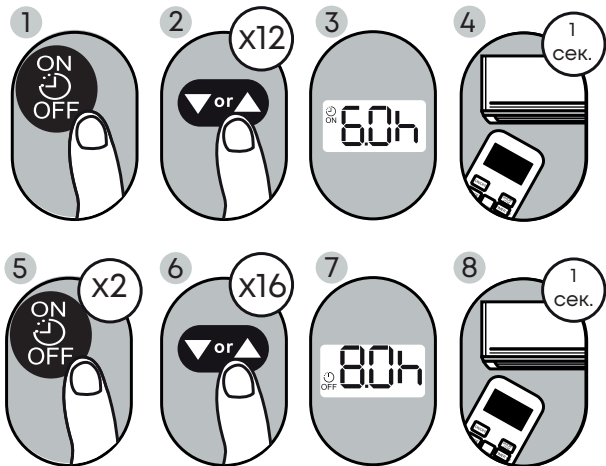

## ПРОВОДНОЙ ПУЛЬТ ДИСТАНЦИОННОГО УПРАВЛЕНИЯ KJR-150A

Серия	KJR-150A (точная модель пульта указана на его задней крышке)
Напряжение питания	12 В постоянного тока
Длина кабеля	до 20 метров
Рабочий температурный диапазон пульта ДУ	От 0 до +45 °С
Рабочая влажность (относительная)	От 40 до 90%

### Особенности проводного пульта KJR-150A

- LCD-дисплей;
- Недельный таймер;
- Встроенный термодатчик (функция Follow me);
- Встроенный передатчик Wi-Fi.

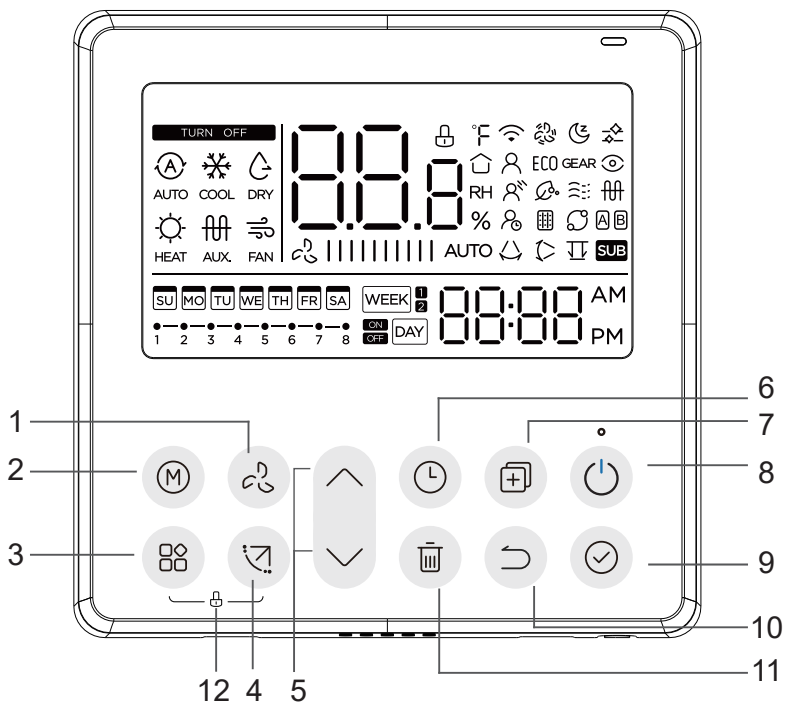

**ВНИМАНИЕ!**

Не устанавливайте пульт управления под прямыми солнечными лучами, не нагревайте, не мойте пульт жидкими мощными средствами, не бросайте пульт управления.

1	Кнопка регулировки скорости вентилятора
2	MODE (выбор режима работы)
3	FUNCTION (выбор функции)
4	SWING (изменение положения жалюзи)
5	Блок кнопок ВВЕРХ и ВНИЗ
6	TIMER (таймер)
7	COPY (копировать)
8	POWER (питание)
9	CONFIRM (подтверждение)
10	BACK (вернуться)
11	DAY OFF/DELAY (выходной день / задержка)
12	Блокировка клавиш управления

## ИНДИКАЦИЯ НА ДИСПЛЕЕ

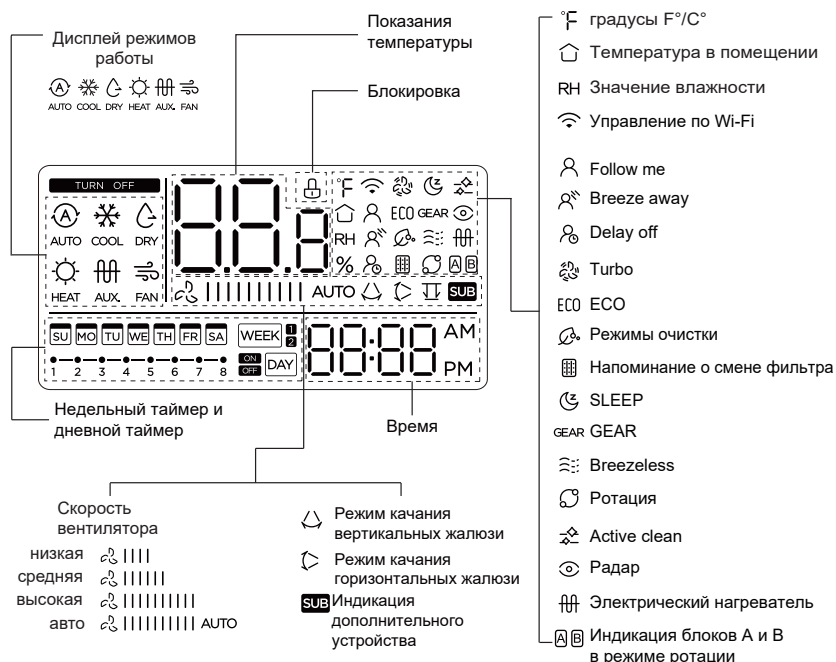

## ПОДГОТОВКА К РАБОТЕ

Установите текущую дату и время.

1



Нажмите кнопку таймера и удерживайте ее не менее 2 секунд.  
 Дисплей таймера начнет мигать.

2



Нажимайте кнопки «ВВЕРХ» и «ВНИЗ» для выбора дня недели. Выбранный день недели будет мигать.  
 Обратите внимание, что первый день недели - воскресенье.

3



Нажмите кнопку CONFIRM для подтверждения.

4



Нажимайте кнопки «ВВЕРХ» и «ВНИЗ» для настройки времени. Долгое нажатие меняет время быстрее.



Это означает Понедельник, 11:20

5



Нажмите кнопку «CONFIRM» для подтверждения.

6



Удерживайте две кнопки одновременно в течении двух секунд для смены диапазона времени 12 ч / 24 ч.

## УПРАВЛЕНИЕ КОНДИЦИОНЕРОМ

### ВНИМАНИЕ!

Убедитесь, что питание кондиционера подключено.



Нажмите кнопку Питания для начала работы.



Для некоторых настенных внутренних блоков доступна функция «Дежурный обогрев 8 °С». Для включения функции удерживайте кнопку «ВНИЗ» в течении 2 секунд.

## НАСТРОЙКА РЕЖИМА РАБОТЫ

Нажмите эту кнопку для смены режима работы. Режимы работы изменяются в следующем порядке:

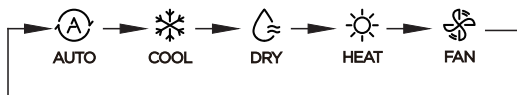

Для моделей с электрическим нагревателем режимы работы изменяются в следующем порядке:

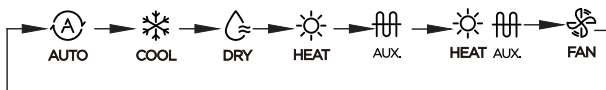

При выборе режимов электрического нагрева скорость вентилятора всегда будет Авто, а некоторые функции будут недоступны.

## НАСТРОЙКА ТЕМПЕРАТУРЫ



Нажатием кнопок выберите требуемую настройку температуры.



Удерживайте две кнопки одновременно в течении 3 секунд для смены показаний температуры с градусов Цельсия на Фаренгейта и наоборот.

## НАСТРОЙКА СКОРОСТИ ВЕНТИЛЯТОРА



Нажимайте кнопку для смены скорости вентилятора. Скорость изменяется в следующем порядке:

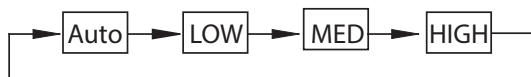

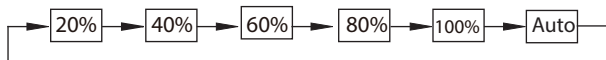

Если внутренний блок поддерживает бесступенчатую смену скорости вентилятора, то нажимайте комбинацию кнопок для смены скорости:

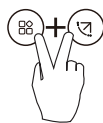

Удерживайте эту комбинацию клавиш 3 секунды, чтобы отключить звук клавиатуры пульта управления.

## БЛОКИРОВКА КЛАВИШ ПУЛЬТА УПРАВЛЕНИЯ



Удерживайте клавиши  и  в течении 3 секунд для активации блокировки клавиш пульта управления. Для отключения блокировки так же удерживайте эти клавиши в течении 3 секунд.

Когда блокировка активна, на экране пульта управления отображается .

## РАБОТА ЖАЛЮЗИ



Нажмите эту клавишу для активации автоматической работы жалюзи вверх и вниз. Повторное нажатие приведет к остановке автоматического качания в промежуточном положении.

Во время работы на дисплее отображается символ .

Нажмите и удерживайте эту клавишу в течении 2 секунд для активации работы жалюзи вправо-влево. Повторное удержание в течении 2 секунд приведет к остановке автоматического качания в промежуточном положении.

Во время работы на дисплее отображается символ . Функция доступна только в некоторых моделях.

Для моделей с индивидуальным управлением жалюзи при первом нажатии кнопки символ  на дисплее начнет мигать.

Клавишами «вверх» или «вниз» выберите одну из четырех жалюзи для индивидуального управления. Каждое нажатие меняет жалюзи по следующему алгоритму:

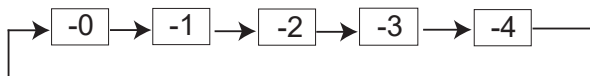

-0 означает, что работать будут все жалюзи одновременно.

После того, как выбрана жалюзи, нажатие на кнопку  изменит положение жалюзи.

## ДОПОЛНИТЕЛЬНЫЕ ФУНКЦИИ



Нажимайте кнопку  для прокрутки списка функций. Каждое нажатие меняет функцию по следующему алгоритму:

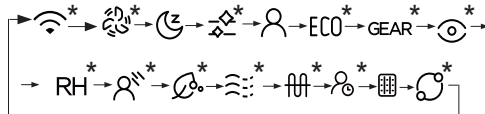

\* - означает, что функция опциональна и может отсутствовать во внутреннем блоке. В этом случае данная функция не будет отображаться на экране.

Значок выбранной функции на экране будет мигать. Нажмите кнопку «CONFIRM» для подтверждения выбора.



## TURBO



Когда система работает в режимах охлаждения или обогрева, можно активировать функцию TURBO. Когда функция активна, на экране горит .

## НАПОМИНАНИЕ ОБ ОЧИСТКЕ ФИЛЬТРА

Во время работы внутреннего блока пульт считает количество часов, которые отработал внутренний блок. Когда счетчик достигнет определенного значения, на экране появится напоминание о необходимости очистки фильтра .

Для сброса счетчика нажимайте на клавишу , выберите символ фильтра , и нажмите «CONFIRM» для сброса счетчика времени.

## НЕДЕЛЬНЫЙ ТАЙМЕР

Проводной пульт управления оборудован недельным таймером.

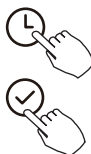

Нажимайте клавишу «TIMER» до появления знака  на экране. Нажмите «CONFIRM» для начала настройки.

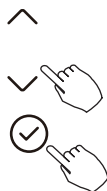

Клавишами «вверх» и «вниз» выберите день недели и нажмите «CONFIRM».



Обратите внимание, что неделя начинается с воскресенья.

Клавишами «вверх» и «вниз» выберите время для таймера включения (ON) и подтвердите изменения.



На примере вторник, таймер включения (ON) №1

Для каждого дня недели можно сохранить до 4 настроек таймера.

Аналогично настраивается таймер отключения.



На примере вторник, таймер выключения (OFF) №1

Повторите настройку для каждого дня недели.

### ВНИМАНИЕ!

Нажав кнопку «BACK» настройку таймера можно удалить.

Подтверждение таймера будет установлено автоматически, если не нажимать никаких кнопок 30 секунд.



Для активации таймера нажмите кнопку «TIMER», на дисплее появится символ **WEEK** 1.



Для отключения таймера повторно нажмите кнопку «TIMER».

## DAY OFF (ВЫХОДНОЙ ДЕНЬ)

Проводной пульт управления оборудован недельным таймером.



Нажмите кнопку «CONFIRM», когда недельный таймер активен.



Выберите день недели клавишами «вверх» и «вниз».

Нажмите на клавишу «DAY OFF».

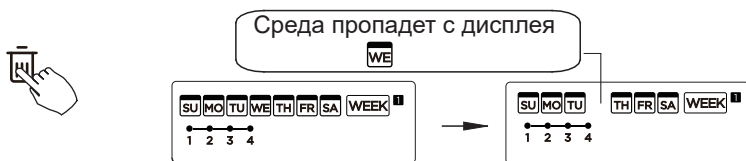

Выбранный день будет убран из расписания.

При необходимости выберите другие дни.



Выходите из режима настройки.

## КОДЫ НЕИСПРАВНОСТЕЙ

Пульт управления отслеживает состояние внутреннего блока, и в случае ошибки выводит об этом сообщение.

№	Возможная причина неисправности	Цифровой дисплей
1	Ошибка связи между проводным пультом и внутренним блоком	Err3

При появлении кода ошибки запомните его, и сообщите вашему специалисту по ремонту и обслуживанию оборудования.

## СПЕЦИАЛЬНЫЕ РЕЖИМЫ И НАСТРОЙКИ ПУЛЬТА УПРАВЛЕНИЯ



Запрос данных от температурных датчиков внутренних блоков.

Удерживайте кнопку «COPY» в течении 3 секунд.

На дисплее пульта управления появится P:00. Если подключено несколько внутренних блоков, то клавишами «вверх» и «вниз» смените внутренний блок на P:01, P:02 и так далее.

Нажмите клавишу «CONFIRM» для выбора блока и выберите значение Tn (где n от 1 до 4).



Значение SP позволит выбрать статическое давление канального кондиционера. Кондиционер должен быть выключен при настройке.

SP

◆■■■■■■■

Для подтверждения выбора нажмите клавишу «CONFIRM».



Когда кондиционер выключен, выбором AF можно включить режим тестирования оборудования.  
Для подтверждения выбора нажмите клавишу «CONFIRM». Кондиционер автоматически проведет самотестирование в течении 3-6 минут.  
Нажмите «BACK», «ON/OFF» или «CONFIRM» для прерывания теста.

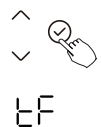

Когда кондиционер выключен, выбором tF можно выбрать температурную компенсацию.  
Диапазон настройки: от -5 до +5.  
Клавишами «вверх» и «вниз» выберите значение, и нажмите «CONFIRM».



Когда кондиционер выключен, выбором tYPE можно настроить режимы работы, в которых может работать кондиционер, и которые будут доступны пользователю.

CH:   
AUTO COOL DRY HEAT FAN

HH:   
HEAT FAN

CC:   
COOL DRY FAN

NA:   
COOL DRY HEAT FAN



Когда кондиционер выключен, выбором tHI или tLO можно настроить максимальное и минимальное значение настройки температуры.

Выберите tHI или tLO клавишами «вверх» и «вниз», нажмите «CONFIRM» для подтверждения выбора, и установите необходимое значение.

tHI - максимальное значение настройки, от 25 до 30.  
tLO - минимальное значение настройки, от 17 до 24.



Когда кондиционер выключен, выбором rEC можно выбрать, будет ли проводной пульт управления принимать сигналы беспроводного пульта управления.

Выберите значение клавишами «вверх» и «вниз», нажмите «CONFIRM» для подтверждения выбора, и установите необходимое значение.

rEC ON - сигналы беспроводного пульта принимаются и обрабатываются.  
rEC OFF - сигналы беспроводного пульта не принимаются.



Когда кондиционер выключен, выбором Adr можно выбрать, значение температуры какого кондиционера, A или B, будет отображаться на дисплее (только при подключении к двум кондиционерам).



Когда кондиционер выключен, выбором INIt пульт управления будет сброшен к заводским настройкам.  
Для сброса выберите ON на дисплее пульта управления.

# ПРОФИЛАКТИЧЕСКОЕ И ТЕХНИЧЕСКОЕ ОБСЛУЖИВАНИЕ

Для обеспечения длительной и качественной работы оборудования ему необходимо минимальное ежемесячное профилактическое обслуживание и периодическое техническое обслуживание.

- Профилактическое обслуживание (чистка фильтров и пр.) проводится согласно данному «Руководству» и осуществляется собственником оборудования.
- Периодическое техническое обслуживание необходимо проводить не реже одного раза в год и должно выполняться уполномоченным дилером или обученным специалистом.

Оборудование, вышедшее из строя по причине дефектов, связанных с непроведением техобслуживания в течение гарантийного срока (засорение теплообменников, дренажа и т.п.), не подлежит бесплатному гарантийному ремонту.

Подобные условия предоставления гарантии изложены в гарантийном талоне.

## ПРОФИЛАКТИЧЕСКОЕ ОБСЛУЖИВАНИЕ

### ВНИМАНИЕ!

ПЕРЕД ПРОВЕДЕНИЕМ ЧИСТКИ ИЛИ ТЕХНИЧЕСКОГО ОБСЛУЖИВАНИЯ ВЫКЛЮЧИТЕ СИСТЕМУ КОНДИЦИОНИРОВАНИЯ ВОЗДУХА И ОТКЛЮЧИТЕ ЕЕ ОТ ЭЛЕКТРИЧЕСКОЙ СЕТИ!

### ЧИСТКА ВНУТРЕННЕГО БЛОКА

Для удаления пыли и грязи с устройства используйте только мягкую, сухую ткань.

Если поверхность устройства очень грязная, смочите ткань теплой водой.

- **Не используйте** химические средства или пропитанную химикатами ткань для очистки устройства.
- **Не используйте** бензин, растворители для красок, полировальный порошок и прочие растворители для очистки устройства. Они могут деформировать пластмассу или вызвать на ней трещины.
- **Не используйте** горячую воду с температурой более 40 °С для очистки передней панели. Это может привести к деформации панели и ее обесцвечиванию.

### ОЧИСТКА ВОЗДУШНОГО ФИЛЬТРА

Засорившийся фильтр может снизить эффективность охлаждения на вашем устройстве и негативно повлиять на ваше здоровье. Проводите чистку фильтра не менее одного раза в месяц.

### ВНИМАНИЕ!

- Перед сменой или очисткой фильтра выключите устройство и отключите его от электрической сети.
- При извлечении фильтра избегайте контакта с металлическими частями. Можно порезаться об острые кромки.

- Не используйте воду для очистки внутренней поверхности внутреннего блока. Это может привести к повреждению изоляции и поражению электрическим током.
- Не оставляйте фильтр грубой очистки сушиться под прямыми солнечными лучами. Это может привести к его усадке.

## НАСТЕННЫЕ ВНУТРЕННИЕ БЛОКИ

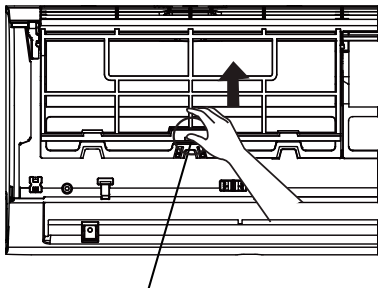

Язычок на фильтре

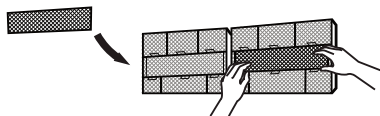

Извлеките фотокаталитический фильтр из фильтра грубой очистки

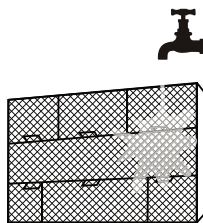
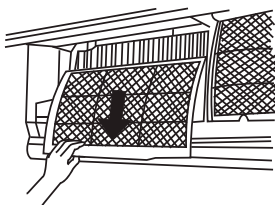

1. Поднимите переднюю панель внутреннего блока.
2. Потяните вверх за язычок фильтра, чтобы освободить из паза, потом потяните фильтр на себя.
3. Извлеките фильтр грубой очистки.
4. Если фотокаталитический фильтр встроен в фильтр грубой очистки, извлеките его из фильтра грубой очистки. Очистите фотокаталитический фильтр при помощи пылесоса и положите его на солнечный свет на 30-40 минут для восстановления его свойств.
5. Промойте фильтр грубой очистки теплой водой с мылом. Не используйте химические средства очистки.
6. Оставьте фильтр грубой очистки сушиться в сухом, прохладном месте вдали от прямых солнечных лучей.
7. Установите фотокаталитический фильтр в фильтр грубой очистки и вставьте его обратно во внутренний блок.
8. Закройте переднюю панель внутреннего блока.

## КАССЕТНЫЕ ВНУТРЕННИЕ БЛОКИ

### Компактные кассетные внутренние блоки

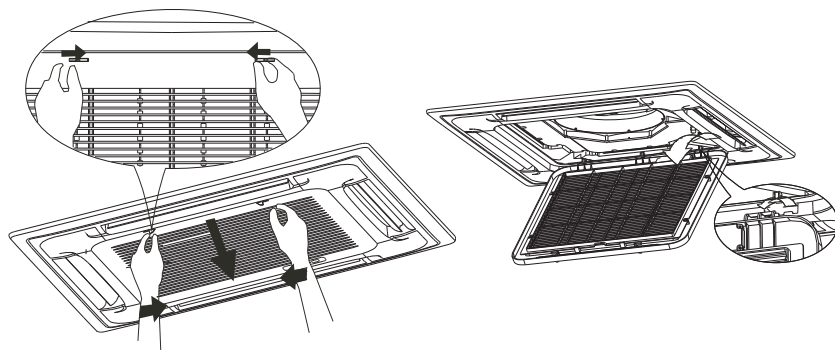

### Однопоточные кассетные внутренние блоки

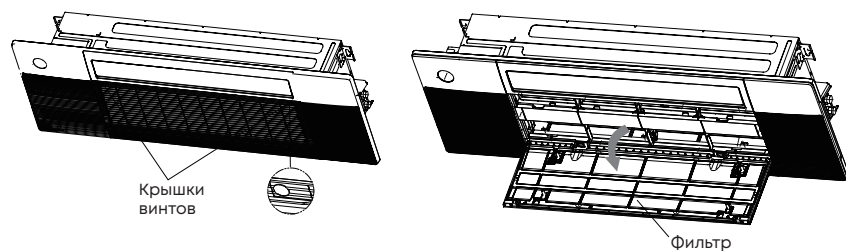

1. Для открытия воздухозаборной решетки одновременно нажмите на фиксаторы решетки к середине, как показано на рисунке, и потяните решетку вниз. Для однопоточных кассет необходимо снять крышку и открутить два винта.
2. Снимите воздухозаборную решетку.
3. Извлеките воздушный фильтр.
4. Очистите фильтр пылесосом или сполосните его в чистой воде. Если фильтр сильно загрязнен, почистите его мягкой щеткой и промойте водой, затем просушите в прохладном месте.
5. Установите воздушный фильтр в исходное положение.
6. Закройте воздухозаборную решетку.

## КАНАЛЬНЫЕ ВНУТРЕННИЕ БЛОКИ

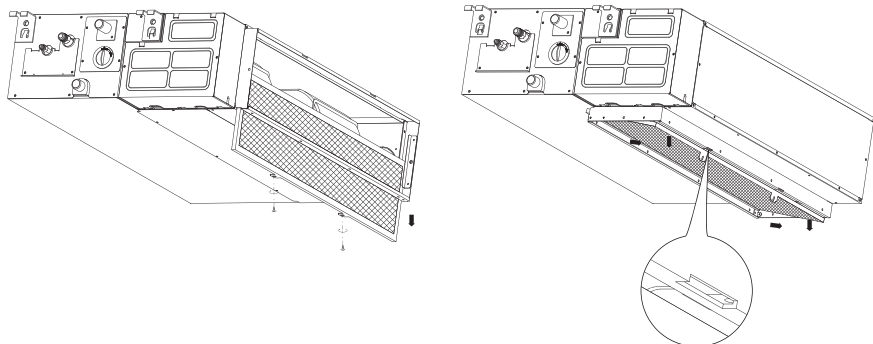

1. Извлеките воздушный фильтр из корпуса, как показано на рисунках.
2. Очистите фильтр пылесосом или сполосните его в чистой воде. Если фильтр сильно загрязнен, почистите его мягкой щеткой и промойте водой, затем просушите в прохладном месте.
3. Установите воздушный фильтр в исходное положение.

## КОНСОЛЬНЫЕ ВНУТРЕННИЕ БЛОКИ

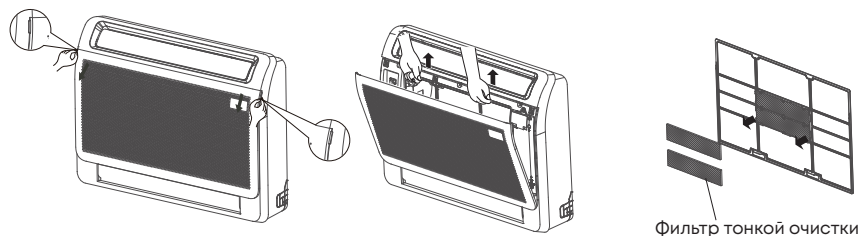

1. Потяните за левую и правую ручки передней панели, потяните панель на себя и откройте панель.
2. Снимите воздушный фильтр. Слегка нажмите на захваты с правой и левой сторон воздушного фильтра, затем потяните вверх.
3. Снимите фильтр тонкой очистки. Фильтр тонкой очистки рекомендуется мыть водой каждые 6 месяцев. Рекомендуется менять его каждые 3 года.
4. Промойте фильтр грубой очистки чистой водой и дайте ему высохнуть на воздухе. Не помещайте фильтр под прямые солнечные лучи.
5. Установите фильтры на место.
6. Закройте панель.

## ОБСЛУЖИВАНИЕ ПЕРЕД ДЛИТЕЛЬНЫМ ПЕРЕРЫВОМ В ЭКСПЛУАТАЦИИ

Если вы не планируете использовать кондиционер в течение продолжительного времени необходимо выполнить следующие действия.



## ОБСЛУЖИВАНИЕ ПОСЛЕ ДЛИТЕЛЬНОГО ПЕРЕРЫВА В ЭКСПЛУАТАЦИИ

После длительного неиспользования, а также непосредственно перед эксплуатацией необходимо выполнить следующие действия.

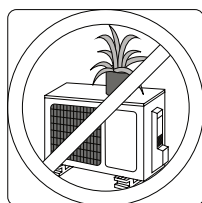
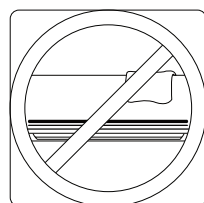
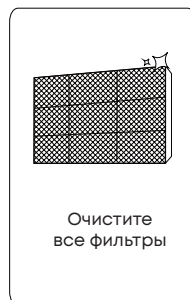

Не загромождайте воздухозаборные и воздуховыпускные отверстия внутреннего и наружного блоков

### ВНИМАНИЕ!

Любые работы по техническому обслуживанию, ремонту и очистке кондиционера должны выполняться уполномоченным дилером или обученным специалистом.

## УСТРАНЕНИЕ НЕИСПРАВНОСТЕЙ

При возникновении следующих неисправностей отключите кондиционер, отсоедините его от сети электропитания и обратитесь к вашему дилеру или монтажную организацию.

- На дисплее внутреннего блока кондиционера появилась индикация ошибки с кодом Ex, Fx, Pх (где х - цифра или буква). Вы отключили кондиционер и через 2-3 минуты включили его снова, но индикация ошибки появляется снова.
- Часто перегорает плавкий предохранитель или срабатывает автоматический выключатель.
- Внутрь кондиционера попала вода или посторонние предметы.
- Плохо работает приемник сигналов пульта ДУ.
- Другие нарушения в работе кондиционера.

### ВНИМАНИЕ!

При появлении на дисплее внутреннего блока ошибки **EC** или **EL OC** не пытайтесь отключать и снова включать кондиционер. Данные действия могут привести к выходу из строя кондиционера. Отключите кондиционер от сети и обратитесь к вашему дилеру или монтажную организацию!





Проблема / неисправность	Возможная причина	Способ устранения
Кондиционер не включается	Отсутствует электропитание.	Подождите, пока не возобновится питание.
	Вилка не вставлена в розетку.	Вставьте вилку в розетку.
	В пульте разрядились батарейки.	Замените элементы питания.
	Кондиционер отключился по таймеру.	Отмените настройку таймера.
Недостаточная производительность кондиционера	Задана слишком высокая (в режиме охлаждения) или слишком низкая (в режиме обогрева) температура воздуха.	Правильно задайте температуру.
	Воздушный фильтр забит пылью.	Очистите воздушный фильтр.
	Посторонние предметы загораживают воздухозаборную или воздуховыпускную решетки наружного блока.	Удалите посторонние предметы.
	Открыты двери или окна.	Закройте двери или окна.

Кондиционер не охлаждает или не обогревает.	Посторонние предметы загораживают воздухозаборную или воздуховыпускную решетку наружного блока.	Удалите посторонние предметы.
	Активизирована трехминутная задержка включения.	Немного подождите.
Кондиционер самопроизвольно переключается из режима Охлаждения или Обогрева в режим Вентиляции.	Кондиционер может переключиться в другой режим для предотвращения образования инея. Как только температура теплообменника повысится до приемлемого уровня, кондиционер снова начнет работать в ранее выбранном режиме.	
	При достижении заданной температуры в кондиционере отключается компрессор. Кондиционер продолжит работать в выбранном режиме, как только температура снова изменится.	
При запуске режима Обогрева не выдувается воздух.	Работает функция Теплого пуска, которая не допускает выхода воздуха из внутреннего блока до прогрева теплообменника (обычно это занимает 1 - 5 минут).	
При работе в режиме Обогрева в течении 5-15 минут не выходит воздух или кратковременно выдувается холодный воздух.	При низкой уличной температуре и высокой влажности кондиционеру иногда требуется оттаивание. Пожалуйста, подождите. В процессе разморозки из наружного блока может капать вода или выходить пар.	
При запуске режима Осушения не выдувается воздух.	Вентилятор внутреннего блока может останавливаться для предотвращения повторного испарения извлеченной влаги и сбережения электроэнергии.	
Из внутреннего блока выходит белый туман.	Белый туман может появиться в местах повышенной влажности из-за большой разности температур входящего и выходящего воздуха.	
Внутренний блок издает шумы.	При изменении положения жалюзи может появляться шум.	
	При работе может быть слышно потрескивание, вызываемое расширением и сжатием пластмассовых деталей.	

Шумят внутренний и/или наружный блоки.	Тихий шипящий звук во время работы - это обычный звук протекания хладагента через внутренний и наружный блоки.
	Шум в начале работы, сразу после прекращения работы или в процессе размораживания - это обычный звук, вызываемый прекращением протекания газообразного хладагента или изменением направления его движения.
	Потрескивание - это обычный звук расширения и сжатия пластиковых и металлических деталей, вызываемый изменениями температуры во время работы.
Шумит наружный блок.	Кондиционер может издавать различные звуки в зависимости от выбранного рабочего режима.
Выброс пыли из внутреннего или внешнего блока.	Во время длительных периодов простоя в блоке может скапливаться пыль, выдуваемая после включения кондиционера. Для уменьшения такого выброса устройство при длительном простое необходимо укрывать.
Неприятный запах от внутреннего блока	Кондиционер задерживает запахи (например, запах мебели, еды, табачного дыма и проч.) на фильтрах. При работе этот запах может проявляться.
	Фильтры устройства покрылись плесенью и требуют очистки.
Не работает вентилятор наружного блока.	Во время работы кондиционера скорость вентилятора регулируется для оптимизации рабочих процессов.
Неустойчивая или неконтролируемая работа устройства.	Причиной могут быть помехи от базовых станций мобильной связи и прочих усилителей. Отключите устройство от сети, подождите 3 минуты и запустите заново.

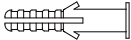
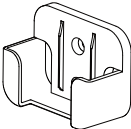
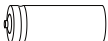
# КОМПЛЕКТАЦИЯ







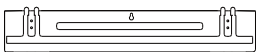
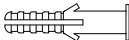

## НАСТЕННЫЕ БЛОКИ

Наименование	Вид	Кол.
Монтажная пластина		1
Дюбель		5
Винт для дюбеля 3,9 x 25, для крепления пластины		5
Пульт управления беспроводной		1
Винт 2,9 x 10 для крепления держателя пульта		2
Держатель для беспроводного пульта управления		1
Батарейки AAA.LR03		2
Фотокаталитический фильтр		1
Уплотнитель для дренажного отвода		1
Дренажный отвод		1
Wi-Fi модуль		1

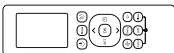
Инструкция по монтажу и эксплуатации Инструкция по безопасности		2
--	---	---

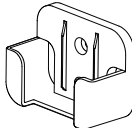
В зависимости от модели комплектация внутреннего блока может отличаться.

## КОНСОЛЬНЫЕ БЛОКИ



Наименование	Вид	Кол.
Монтажная пластина		1
Дюбель		6
Винт для дюбеля 3,9 x 25, для крепления пластины		6
Пульт управления беспроводной		1
Винт 2,9 x 10 для крепления держателя пульта		2
Держатель для беспроводного пульта управления		1
Батарейки AAA.LR03		2
Фильтр тонкой очистки		1
Уплотнитель для дренажного отвода		1
Дренажный отвод		1

Инструкция по монтажу и эксплуатации Инструкция по безопасности		2
Переходники для подключения трубопроводов разных диаметров		1 - 3 (в зависимости от модели)
Трубная теплоизоляция		1 - 3 (в зависимости от модели)
Медные гайки		2
Кабельные стяжки (в некоторых вариантах комплектации)		1 - 6
Ферромагнитное кольцо		1-2 (в зависимости от модели)

## ОДНОПОТОЧНЫЕ КАССЕТНЫЕ БЛОКИ

Наименование	Вид	Кол.
Монтажный шаблон		1
Пульт управления беспроводной		1
Винт 2.9 x 10 для крепления держателя пульта		2
Держатель для беспроводного пульта управления		1

Батарейки AAA.LR03		2
Фотокаталитический фильтр		1
Уплотнитель для дренажного отвода		1
Дренажный отвод		1
Инструкция по монтажу и эксплуатации Инструкция по безопасности		2
Переходники для подключения трубопроводов разных диаметров		1 - 3 (в зависимости от модели)
Трубная теплоизоляция		2
Медные гайки		2
Адаптер подключения дренажа в кассетных и канальных внутренних блоках		1
Кабельные стяжки (в некоторых вариантах комплектации)		6
Приемник конденсата		1

Звукопоглощающие наклейки		2
Кабель МС		1

**Примечание:** декоративная панель поставляется дополнительно и не входит в комплект поставки внутреннего блока.



## КОМПАКТНЫЕ КАССЕТНЫЕ БЛОКИ

Наименование	Вид	Кол.
Монтажный шаблон в кассетных внутренних блоках		1
Фиттинг		1
Фиксатор выпускного патрубка		1
Пульт управления беспроводной		1
Винт 2.9 x 10 для крепления держателя пульта		2
Держатель для беспроводного пульта управления		1
Батарейки AAA.LR03		2
Уплотнитель для дренажного отвода		1
Дренажный отвод		1

Инструкция по монтажу и эксплуатации Инструкция по безопасности		2
Трубная теплоизоляция		1
Медные гайки		2
Потолочный крюк		4
Шпилька		4
Кабельные стяжки (в некоторых вариантах комплектации)		16
Ферромагнитное кольцо		1-2 (в зависимости от модели)

**Примечание:** декоративная панель поставляется дополнительно и не входит в комплект поставки внутреннего блока.

## КАНАЛЬНЫЕ БЛОКИ

Наименование	Вид	Кол.
Трубная теплоизоляция		2
Дисплей		1

Проводной пульт управления		1
Винт 2.9 x 10 для крепления держателя пульта		2
Уплотнитель для дренажного отвода		1
Дренажный отвод		1
Инструкция по монтажу и эксплуатации Инструкция по безопасности		2
Медные гайки		2
Ферромагнитное кольцо		1-2 (в зависимости от модели)

# ИНСТРУКЦИЯ ПО МОНТАЖУ

## МЕРЫ БЕЗОПАСНОСТИ ПРИ МОНТАЖЕ ОБОРУДОВАНИЯ

### ОСТОРОЖНО!

- Внимательно прочитайте информацию по безопасности перед использованием или установкой кондиционера.
- Не пытайтесь установить кондиционер или отдельные детали самостоятельно, данный кондиционер должен быть установлен квалифицированным персоналом, в соответствии с нормами, стандартами и правилами, действующими в месте установки.
- Монтаж должен быть проведен в соответствии с данным руководством по монтажу.
- Кондиционер должен быть надлежащим образом заземлен, а линия питания должна быть оснащена устройством защитного заземления (УЗО).
- Убедитесь, что кондиционер надежно заземлен, в противном случае существует риск поражения электрическим током. Система должна быть соединена с заземляющим проводом с указанным поперечным сечением, который безопасно заземлен. Не допускается его соединение с газовой и водопроводной трубой, молниеотводом или телефонным заземляющим проводом, чтобы избежать поражения электрическим током.
- Система должна быть снабжена отдельным защитным автоматическим выключателем и отдельной линией электропитания, чтобы избежать совместного использования данной линии с другими устройствами. Кроме того, необходимо использовать провод с указанным поперечным сечением для обеспечения питания, совместимым с соответствующим прерывателем (с функцией защиты от утечки тока).
- Внутренние блоки не являются взрывозащищенными, поэтому их не следует устанавливать во взрывоопасной атмосфере.
- Никогда не прикасайтесь к электрическим компонентам сразу после отключения электропитания во избежание удара электрическим током. После отключения питания следует подождать 5 минут, прежде чем прикасаться к электрическим компонентам.
- Электропроводку выполняйте в соответствии с региональными и государственными правилами и нормами устройства электроустановок и данной инструкцией по монтажу. Надежно присоедините кабели и тщательно закрепите их, чтобы предотвратить повреждение клемм внешними нагрузками. Неправильно выполненные электрические соединения могут нагреться и привести к воспламенению, а также к поражению электрическим током. Все электрические соединения должны быть выполнены в соответствии со схемой электрических соединений, расположенной в данном руководстве.
- Электропроводка должна быть выполнена аккуратно, чтобы можно было надлежащим образом закрыть крышку панели управления. Если крышка панели управления не будет закрыта надлежащим образом, это может привести к коррозии и вызвать нагрев клемм контактной колодки, воспламенению или поражению электрическим током.

- Если электропитание подключается через стационарную электропроводку, согласно государственным нормам в цепь электропитания необходимо установить разъединитель, отключающий все фазы питания, с расстоянием между разомкнутыми контактами не менее 3 мм, и устройство защитного отключения (УЗО) на номинальный ток утечки 30 мА.
- Монтаж необходимо выполнять на твердой поверхности, способной выдержать вес устройства. Установка на ненадежной поверхности или выполнение установки ненадлежащим образом может привести к падению устройства и, как следствие, к серьезным травмам и повреждениям.
- Установка дренажного трубопровода должна выполняться согласно приведенным в настоящем руководстве инструкциям. Неправильный отвод конденсата может привести к повреждению имущества. Не допускайте заторов в дренажной системе, иначе в результате переполнения дренажного поддона, могут возникнуть протечки.
- Не допускайте установку устройства в местах возможной утечки горючего газа. Скопившийся рядом с устройством газ может привести к возникновению пожара.
- Не включайте питание до завершения работ по монтажу.
- Внутренний блок не содержит деталей (кроме фильтра), обслуживаемых пользователем. Для ремонта всегда обращайтесь к авторизованному обслуживающему персоналу.
- При необходимости переместить кондиционер (внутренний или наружный блок) обратитесь к авторизованному обслуживающему персоналу для отключения и перемонтажа.

## МЕРЫ ПРЕДОСТОРОЖНОСТИ ПРИ РАБОТЕ С ХЛАДАГЕНТОМ



Прибор наполнен горючим газом R32.

- В системе кондиционирования циркулирует хладагент R32. Хладагент легко воспламеняется и не имеет запаха. Кроме того, при определенных условиях он взрывоопасен. Но воспламеняемость хладагента очень низкая. Воспламенение возможно только при наличии открытого огня.
- По сравнению с обычными хладагентами R32 является экологически чистым хладагентом, не наносящим вреда озоновому слою. Воздействие на парниковый эффект также ниже. R32 обладает очень хорошими термодинамическими характеристиками, которые обеспечивают действительно высокую энергоэффективность. Таким образом, система нуждается в меньшей заправке хладагентом, по сравнению с другими хладагентами.

- При необходимости ремонта обратитесь в ближайший авторизованный сервисный центр. Любой ремонт, выполненный неквалифицированным персоналом, может быть опасен.
- Прибор должен работать в помещении без постоянно работающих источников воспламенения (открытое пламя, работающий газовый прибор или работающий электронагреватель).
- Печатная плата кондиционера оснащена предохранителем для защиты от перегрузки по току. Характеристики предохранителя указаны на монтажной плате: T3.15AL/250VAC, T5AL/250VAC, T3.15A/250VAC, T5A/250VAC, T20A/250VAC, T30A/250VAC и так далее.

Система с хладагентом R32 должна устанавливаться и эксплуатироваться в помещении определенной площади.

В таблице ниже дана минимальная безопасная площадь помещения в зависимости от объема заправки хладагентом.

Заправка хладагентом, кг	Расположение
	Настенный монтаж
1,3	1,6 м <sup>2</sup>
1,4	1,9 м <sup>2</sup>
1,5	2,1 м <sup>2</sup>
1,6	2,4 м <sup>2</sup>
1,7	2,8 м <sup>2</sup>
1,8	3,1 м <sup>2</sup>
1,9	3,4 м <sup>2</sup>
2,0	3,8 м <sup>2</sup>
2,1	4,2 м <sup>2</sup>
2,2	4,6 м <sup>2</sup>
2,3	5,0 м <sup>2</sup>
2,4	5,5 м <sup>2</sup>
2,5	6,0 м <sup>2</sup>

# ТЕХНИЧЕСКИЕ ХАРАКТЕРИСТИКИ

В данном руководстве содержится сокращенная спецификация оборудования.  
Полная спецификация доступна в каталоге и на сайте.

## НАРУЖНЫЕ БЛОКИ

Наружный блок		MD20-14HFN8	MD20-18HFN8	MD30-18HFN8
Холодопроизводительность	кВт	4,10 (1,47 - 4,98)	5,28 (2,23 - 5,57)	5,3 (2,29 - 5,72)
Теплопроизводительность	кВт	4,40 (1,61 - 4,84)	5,57 (2,34 - 5,63)	5,3 (2,34 - 5,57)
Электропитание В/Гц/Ф		220-240/50/1		
Номинальная потребляемая мощность в режиме охлаждения	кВт	1,27 (0,10 - 1,65)	1,63 (0,69 - 2,00)	1,45 (0,67 - 1,90)
SEER		6,8	6,1	6,5
Класс энергоэффективности		A++		
Номинальный потребляемый ток в режиме охлаждения	А	5,8 (0,8~7,2)	7,3 (3,2 - 9,0)	6,4 (3,0 - 8,50)
Номинальная потребляемая мощность в режиме обогрева	кВт	1,18 (0,22 - 1,65)	1,50 (0,60 - 1,75)	1,38 (0,65 - 1,65)
SCOP		4,0		
Класс энергоэффективности в режиме обогрева		A+		
Номинальный потребляемый ток в режиме обогрева	А	5,4 (1,8 - 7,3)	6,6 (2,8 - 7,9)	6,2 (2,9 - 7,3)
Максимальная потребляемая мощность	кВт	2,75	3,05	2,76
Максимальный потребляемый ток	А	12	13	12
Подключение электропитания		к наружному блоку		
Кабель питания	мм <sup>2</sup>	3x1,5		3x2,5
Межблочный кабель	мм <sup>2</sup>	4x1,5 (x2)		4x1,5 (x3)
Расход воздуха наружного блока	м <sup>3</sup> /ч	2200	2200	2100
Уровень шума наружного блока	дБ(А)	55	54	57
Максимальный перепад по высоте ВБ-НБ	м	15	15	15

Максимальный перепад по высоте ВБ-ВБ	м	10	10	10	
Максимальная длина трубопровода при перепаде высот до 3 метров					
до дальнего ВБ (только 1 ВБ системы)	м	42,5	42,5	в разработке	
до любого из остальных ВБ	м	42,5	42,5	в разработке	
Максимальная суммарная длина трубопроводов	м	85	85	в разработке	
Максимальная длина трубопровода при перепаде высот до 15 метров					
до дальнего ВБ (только 1 ВБ системы)	м	25	25	30	
до любого из остальных ВБ	м	20	20	20	
Максимальная суммарная длина трубопроводов	м	40	40	60	
Хладагент	Тип	R32			
	Заводская заправка	кг	1,10	1,25	1,50
Суммарная длина трассы, не требующая дозаправки		м	15	15	22,5
Дозаправка	Жидкостная труба 6,35 (1/4")	г/м	12	12	12
	Жидкостная труба 9,53 (3/8")	г/м	24	24	24
Жидкостная труба		мм (дюйм)	6,35 (1/4) x 2		6,35 (1/4) x 3
Газовая труба		мм (дюйм)	9,53 (3/8) x 2		9,53 (3/8) x 3
Габаритные размеры внутреннего блока (ШxВxГ)		мм	805x554x330	805x554x330	805x554x330
Габаритные размеры наружного блока (ШxВxГ)		мм	915x615x370	915x615x370	950x370x615
Вес наружного блока нетто/брутто		кг	31,6 / 35,1	35,0 / 38,0	36,2 / 39,8
Рабочий диапазон наружных температур в режиме охлаждения		°C	-15 ~ +50		
Рабочий диапазон наружных температур в режиме обогрева		°C	-15 ~ +24		

Наружный блок		MD30-21HFN8	MD30-27HFN8	MD40-28HFN8
Холодопроизводительность	кВт	6,15 (1,99 - 6,59)	7,91 (3,03 - 8,50)	8,21 (2,49 - 10,26)
Теплопроизводительность	кВт	6,45 (1,99 - 6,68)	8,21 (2,20 - 8,50)	8,79 (1,61 - 10,14)
Электропитание В/Гц/Ф		220-240/50/1		
Номинальная потребляемая мощность в режиме охлаждения	кВт	1,91 (0,18 - 2,20)	2,45 (0,23 - 3,25)	2,25 (0,15 - 3,34)
SEER		6,5	6,1	7,0
Класс энергоэффективности		A++		
Номинальный потребляемый ток в режиме охлаждения	А	8,3 (1,8 - 10,0)	11,2 (2,1 - 14,7)	12,6 (1,3 - 14,5)
Номинальная потребляемая мощность в режиме обогрева	кВт	1,74 (0,35 - 1,80)	2,21 (0,33 - 2,96)	2,40 (0,28 - 3,20)
SCOP		4,0	4,0	4,0
Класс энергоэффективности в режиме обогрева		A+		
Номинальный потребляемый ток в режиме обогрева	А	7,6 (2,6 - 8,0)	10,1 (2,6 - 13,5)	10,4 (2,0 - 14,00)
Максимальная потребляемая мощность	кВт	3,91	4,10	4,15
Максимальный потребляемый ток	А	17	18	19
Подключение электропитания		к наружному блоку		
Кабель питания	мм <sup>2</sup>	3x2,5	3x2,5	3x2,5
Межблочный кабель	мм <sup>2</sup>	4x1,5 (x3)	4x1,5 (x3)	4x1,5 (x4)
Расход воздуха наружного блока	м <sup>3</sup> /ч	2200	2700	2700
Уровень шума наружного блока	дБ(А)	55	55	63
Максимальный перепад по высоте ВБ-НБ	м	15		
Максимальный перепад по высоте ВБ-ВБ	м	10		
Максимальная длина трубопровода при перепаде высот до 3 метров				
до дальнего ВБ (только 1 ВБ системы)	м	в разработке	33	в разработке
до любого из остальных ВБ	м	в разработке	33	в разработке

Максимальная суммарная длина трубопроводов		м	в разработке	100	в разработке
Максимальная длина трубопровода при перепаде высот до 15 метров					
до дальнего ВБ (только 1 ВБ системы)		м	30	30	35
до любого из остальных ВБ		м	20	20	20
Максимальная суммарная длина трубопроводов		м	60	60	80
Хладагент	Тип		R32		
	Заводская заправка	кг	1,50	1,85	2,10
Суммарная длина трассы, не требующая дозаправки		м	22,5	22,5	30
Дозаправка	Жидкостная труба 6,35 (1/4")	г/м	12	12	12
	Жидкостная труба 9,53 (3/8")	г/м	24	24	24
Жидкостная труба		мм (дюйм)	6,35 (1/4) x 3	6,35 (1/4) x 3	6,35 (1/4) x 4
Газовая труба		мм (дюйм)	9,53 (3/8) x 3	9,53 (3/8) x 3	9,53 (3/8) x 3 + 12,7 (1/2) x 1
Габаритные размеры внутреннего блока (ШхВхГ)		мм	890x673x342	890x673x342	946x810x410
Габаритные размеры наружного блока (ШхВхГ)		мм	1030x750x438	1030x750x438	1090x875x500
Вес наружного блока нетто/брутто		кг	43,3 / 47,2	48,0 / 51,9	62,1 / 67,7
Рабочий диапазон наружных температур в режиме охлаждения		°C	-15 ~ +50		
Рабочий диапазон наружных температур в режиме обогрева		°C	-15 ~ +24		

Наружный блок		MD4O-36HFN8	MD5OB-42HFN8
Холодопроизводительность	кВт	10,55 (2,74 - 11,29)	12,31 (2,64 - 12,50)
Теплопроизводительность	кВт	10,55 (3,60 - 10,83)	12,31 (3,52 - 12,32)
Электропитание В/Гц/Ф		220-240/50/1	

Номинальная потребляемая мощность в режиме охлаждения	кВт	3,60 (0,21 - 4,13)	3,81 (0,57 - 4,37)
SEER		6,5	6,5
Класс энергоэффективности		A++	
Номинальный потребляемый ток в режиме охлаждения	A	16,5 (1,5 - 18,0)	17,2 (5,0-19,3)
Номинальная потребляемая мощность в режиме обогрева	кВт	2,85 (0,53 - 3,68)	3,32 (0,50 - 4,02)
SCOP		4,0	4,0
Класс энергоэффективности в режиме обогрева		A+	A+
Номинальный потребляемый ток в режиме обогрева	A	13,5 (2,6 - 16,1)	14,8 (4,3 - 17,7)
Максимальная потребляемая мощность	кВт	4,60	4,70
Максимальный потребляемый ток	A	21,5	22
Подключение электропитания		к наружному блоку	
Кабель питания	мм <sup>2</sup>	3x2,5	3x2,5
Межблочный кабель	мм <sup>2</sup>	4x1,5 (x4)	4x1,5 (x5)
Расход воздуха наружного блока	м <sup>3</sup> /ч	3850	3850
Уровень шума наружного блока	дБ(A)	62,5	63
Максимальный перепад по высоте ВБ-НБ	м	15	
Максимальный перепад по высоте ВБ-ВБ	м	10	
Максимальная длина трубопровода при перепаде высот до 3 метров			
до дальнего ВБ (только 1 ВБ системы)	м	в разработке	45
до любого из остальных ВБ	м	в разработке	45
Максимальная суммарная длина трубопроводов	м	в разработке	130
Максимальная длина трубопровода при перепаде высот до 15 метров			
до дальнего ВБ (только 1 ВБ системы)	м	35	35
до любого из остальных ВБ	м	20	20

Максимальная суммарная длина трубопроводов		м	80	100
Хладагент	Тип		R32	
	Заводская заправка	кг	2,10	3,00
Суммарная длина трассы, не требующая дозаправки		м	30	37,5
Дозаправка	Жидкостная труба 6,35 (1/4")	г/м	12	12
	Жидкостная труба 9,53 (3/8")	г/м	24	24
Жидкостная труба		мм (дюйм)	6,35 (1/4) x 4	6,35 (1/4) x 5
Газовая труба		мм (дюйм)	9,53 (3/8) x 3 + 12,7 (1/2) x 1	9,53 (3/8) x 4 + 12,7 (1/2) x 1
Габаритные размеры внутреннего блока (ШxВxГ)		мм	946x810x410	946x810x410
Габаритные размеры наружного блока (ШxВxГ)		мм	1090x875x500	1090x875x500
Вес наружного блока нетто/брутто		кг	68,8 / 76,0	72,9 / 77,8
Рабочий диапазон наружных температур в режиме охлаждения		°C	-15 ~ +50	
Рабочий диапазон наружных температур в режиме обогрева		°C	-15 ~ +24	

## ВНУТРЕННИЕ БЛОКИ

Серия		INFINI INVERTER		
Внутренний блок		MDSAG-07HRFN8	MDSAG-09HRFN8	MDSAG-12HRFN8
Холодопроизводительность	кВт	2,05	2,64	3,52
Теплопроизводительность	кВт	2,35	2,93	3,81
Электропитание В/Гц/Ф		220-240/50/1		
Номинальная потребляемая мощность (внутренний блок)	кВт	0,023		
Расход воздуха	м³/ч	260 - 460		350 - 530
Уровень шума	дБ(А)	20 / 22 / 32 / 37		21 / 22 / 32 / 3
Жидкостная труба	мм	6,35 (1/4)	6,35 (1/4)	6,35 (1/4)
Газовая труба	(дюйм)	9,53 (3/8)	9,53 (3/8)	9,53 (3/8)

Габаритные размеры внутреннего блока (ШхВхГ)	мм	726x291x210	726x291x210	835x295x208
Вес внутреннего блока нетто/брутто	кг	8,0 / 10,7	8,0 / 10,7	8,7 / 11,4

Серия		INFINI INVERTER		
Внутренний блок		MDSAG-18HRFN8	MDSAG-24HRFN8	
Холодопроизводительность	кВт	5,28	7,03	
Теплопроизводительность	кВт	5,57	7,33	
Электропитание В/Гц/Ф		220-240/50/1		
Номинальная потребляемая мощность (внутренний блок)	кВт	0,036	0,068	
Расход воздуха	м <sup>3</sup> /ч	500 - 800	610 - 1090	
Уровень шума	дБ(А)	31 / 37 / 41	34,5 / 37 / 46	
Жидкостная труба	мм	6,35 (1/4)	9,53 (3/8)	
Газовая труба	(дюйм)	12,7 (1/2)	15,88 (5/8)	
Габаритные размеры внутреннего блока (ШхВхГ)	мм	969x320x241	1083x336x244	
Вес внутреннего блока нетто/брутто	кг	11,2 / 14,2	13,6 / 17,4	

Серия		INFINI LOFT INVERTER		
Внутренний блок		MDSALF-09HRFN8	MDSALF-12HRFN8	
Холодопроизводительность	кВт	2,64	3,52	
Теплопроизводительность	кВт	2,93	3,81	
Электропитание В/Гц/Ф		220-240/50/1		
Номинальная потребляемая мощность (внутренний блок)	кВт	0,023		
Расход воздуха	м <sup>3</sup> /ч	260 - 460	350 - 530	
Уровень шума	дБ(А)	20 / 22 / 32 / 37	21 / 22 / 32 / 37	
Жидкостная труба	мм	6,35 (1/4)	6,35 (1/4)	
Газовая труба	(дюйм)	9,53 (3/8)	9,53 (3/8)	
Габаритные размеры внутреннего блока (ШхВхГ)	мм	726x291x210	835x295x208	
Вес внутреннего блока нетто/брутто	кг	8,0 / 11,3	8,7 / 12,0	

Серия		INFINI LOFT INVERTER	
Внутренний блок		MDSALF-18HRFN8	MDSALF-24HRFN8
Холодопроизводительность	кВт	5,28	7,03
Теплопроизводительность	кВт	5,57	7,33
Электропитание В/Гц/Ф		220-240/50/1	
Номинальная потребляемая мощность (внутренний блок)	кВт	0,036	0,068
Расход воздуха	м³/ч	500 - 800	610 - 1090
Уровень шума	дБ(А)	20 / 31 / 37 / 41	21 / 34,5 / 37 / 46
Жидкостная труба	мм	6,35 (1/4)	9,53 (3/8)
Газовая труба	(дюйм)	12,7 (1/2)	15,88 (5/8)
Габаритные размеры внутреннего блока (ШxВxГ)	мм	969x320x241	1083x336x244
Вес внутреннего блока нетто/брутто	кг	11,2 / 15,3	13,6 / 18,2

Серия		INTEGRA PRO		
Внутренний блок		MDSAI2-07HRFN8	MDSAI2-09HRFN8	MDSAI2-12HRFN8
Холодопроизводительность	кВт	2,05	2,64	3,52
Теплопроизводительность	кВт	2,35	2,93	3,81
Электропитание В/Гц/Ф		220-240/50/1		
Номинальная потребляемая мощность (внутренний блок)	кВт	0,023		
Расход воздуха	м³/ч	300 - 490	285 - 510	370 - 600
Уровень шума	дБ(А)	18 / 23 / 32 / 38	19 / 25 / 34 / 39	20 / 26 / 32 / 39
Жидкостная труба	мм	6,35 (1/4)	6,35 (1/4)	6,35 (1/4)
Газовая труба	(дюйм)	9,53 (3/8)	9,53 (3/8)	9,53 (3/8)
Габаритные размеры внутреннего блока (ШxВxГ)	мм	723x286x199	723x286x199	813x289x201
Вес внутреннего блока нетто/брутто	кг	6,9 / 9,1	7,5 / 9,6	8,0 / 10,4

Серия		INTEGRA PRO	
Внутренний блок		MDSAI2-18HRFN8	MDSAI2-24HRFN8
Холодопроизводительность	кВт	5,28	7,03
Теплопроизводительность	кВт	5,39	7,33
Электропитание В/Гц/Ф		220-240/50/1	

Номинальная потребляемая мощность (внутренний блок)	кВт	0,036	0,068
Расход воздуха	м <sup>3</sup> /ч	470 - 800	635 - 1090
Уровень шума	дБ(А)	21,5 / 28 / 36 / 43	21,5 / 32,5 / 39,5 / 46
Жидкостная труба	мм	6,35 (1/4)	6,35 (1/4)
Газовая труба	(дюйм)	12,7 (1/2)	12,7 (1/2)
Габаритные размеры внутреннего блока (ШxВxГ)	мм	975x308x218	1055x330x231
Вес внутреннего блока нетто/брутто	кг	10,2 / 13,3	13,0 / 16,4

Серия		INTEGRA PRO BLACK		
Внутренний блок		MDSBI2-07HRFN8	MDSBI2-09HRFN8	MDSBI2-12HRFN8
Холодопроизводительность	кВт	2,05	2,64	3,52
Теплопроизводительность	кВт	2,35	2,93	3,81
Электропитание В/Гц/Ф		220-240/50/1		
Номинальная потребляемая мощность (внутренний блок)	кВт	0,023		
Расход воздуха	м <sup>3</sup> /ч	300 - 490	285 - 510	370 - 600
Уровень шума	дБ(А)	18 / 23 / 32 / 38	19 / 25 / 34 / 39	20 / 26 / 32 / 39
Жидкостная труба	мм	6,35 (1/4)	6,35 (1/4)	6,35 (1/4)
Газовая труба	(дюйм)	9,53 (3/8)	9,53 (3/8)	9,53 (3/8)
Габаритные размеры внутреннего блока (ШxВxГ)	мм	723x286x199	723x286x199	813x289x201
Вес внутреннего блока нетто/брутто	кг	6,9 / 9,1	7,5 / 9,6	8,0 / 10,4

Серия		INTEGRA PRO BLACK	
Внутренний блок		MDSBI2-18HRFN8	MDSBI2-24HRFN8
Холодопроизводительность	кВт	5,28	7,03
Теплопроизводительность	кВт	5,39	7,33
Электропитание В/Гц/Ф		220-240/50/1	
Номинальная потребляемая мощность (внутренний блок)	кВт	0,036	0,068
Расход воздуха	м <sup>3</sup> /ч	470 - 800	635 - 1090
Уровень шума	дБ(А)	21,5 / 28 / 36 / 43	21,5 / 32,5 / 39,5 / 46
Жидкостная труба	мм	6,35 (1/4)	6,35 (1/4)
Газовая труба	(дюйм)	12,7 (1/2)	12,7 (1/2)

Габаритные размеры внутреннего блока (ШхВхГ)	мм	975x308x218	1055x330x231
Вес внутреннего блока нетто/брутто	кг	10,2 / 13,3	13,0 / 16,4

Серия		iERA INVERTER		
Внутренний блок		MDSAJ-07HRFN8	MDSAJ-09HRFN8	MDSAJ-12HRFN8
Холодопроизводительность	кВт	2,05	2,64	3,52
Теплопроизводительность	кВт	2,35	2,93	3,81
Электропитание В/Гц/Ф		220-240/50/1		
Номинальная потребляемая мощность (внутренний блок)	кВт	0,023		
Расход воздуха	м³/ч	300 - 490	285 - 510	370 - 600
Уровень шума	дБ(А)	18 / 23 / 32 / 38	19 / 25 / 34 / 39	20 / 26 / 32 / 39
Жидкостная труба	мм	6,35 (1/4)	6,35 (1/4)	6,35 (1/4)
Газовая труба	(дюйм)	9,53 (3/8)	9,53 (3/8)	9,53 (3/8)
Габаритные размеры внутреннего блока (ШхВхГ)	мм	723x286x199	723x286x199	813x289x201
Вес внутреннего блока нетто/брутто	кг	6,9 / 9,1	7,5 / 9,6	8,0 / 10,4

Серия		iERA INVERTER	
Внутренний блок		MDSAJ-18HRFN8	MDSAJ-24HRFN8
Холодопроизводительность	кВт	5,28	7,03
Теплопроизводительность	кВт	5,57	7,33
Электропитание В/Гц/Ф		220-240/50/1	
Номинальная потребляемая мощность (внутренний блок)	кВт	0,036	0,062
Расход воздуха	м³/ч	470 - 800	635 - 1090
Уровень шума	дБ(А)	21,5 / 28 / 36 / 43	21,5 / 32,5 / 39,5 / 46
Жидкостная труба	мм	6,35 (1/4)	6,35 (1/4)
Газовая труба	(дюйм)	12,7 (1/2)	12,7 (1/2)
Габаритные размеры внутреннего блока (ШхВхГ)	мм	975x308x218	1055x330x231
Вес внутреннего блока нетто/брутто	кг	10,2 / 13,3	13,0 / 16,4

Серия		КОМПАКТНЫЕ КАССЕТНЫЕ ВНУТРЕННИЕ БЛОКИ	
Внутренний блок		MDCAC4I-07HRFN8	MDCAC4I-09HRFN8
Панель		T-MBQ4-03BD	
Холодопроизводительность	кВт	2,05	2,64
Теплопроизводительность	кВт	2,34	2,93
Электропитание В/Гц/Ф		220-240/50/1	
Номинальная потребляемая мощность (внутренний блок)	кВт	0,025	0,025
Расход воздуха	м <sup>3</sup> /ч	400 - 500	400 - 500
Уровень шума	дБ(А)	34.5/37.5/41	34.5/37.5/41
Жидкостная труба	мм	6,35 (1/4)	6,35 (1/4)
Газовая труба	(дюйм)	9,53 (3/8)	9,53 (3/8)
Габаритные размеры внутреннего блока (ШхВхГ)	мм	570x245x570	
Габаритные размеры панели (ШхВхГ)	мм	620x50x620	
Вес внутреннего блока нетто/брутто	кг	14,6 / 18,7	14,6 / 18,7

Серия		КОМПАКТНЫЕ КАССЕТНЫЕ ВНУТРЕННИЕ БЛОКИ	
Внутренний блок		MDCAC4I-12HRFN8	MDCAC4I-18HRFN8
Панель		T-MBQ4-03BD	
Холодопроизводительность	кВт	3,52	5,28
Теплопроизводительность	кВт	3,81	5,57
Электропитание В/Гц/Ф		220-240/50/1	
Номинальная потребляемая мощность (внутренний блок)	кВт	0,040	0,045
Расход воздуха	м <sup>3</sup> /ч	330 - 620	300 - 660
Уровень шума	дБ(А)	25.5/31.5/38.5/42	25/31.5/41/44
Жидкостная труба	мм	6,35 (1/4)	6,35 (1/4)
Газовая труба	(дюйм)	9,53 (3/8)	12,7 (1/2)
Габаритные размеры внутреннего блока (ШхВхГ)	мм	570x245x570	
Габаритные размеры панели (ШхВхГ)	мм	620x50x620	
Вес внутреннего блока нетто/брутто	кг	16,1 / 20,0	16,2 / 20,2

Серия		КАССЕТНЫЕ ОДНОПОТОЧНЫЕ ВНУТРЕННИЕ БЛОКИ	
Внутренний блок		MDCA21-09HRFN8	MDCA21-12HRFN8
Панель		T-MBQ1-UTA-A-TED	
Холодопроизводительность	кВт	2,64	3,52
Теплопроизводительность	кВт	2,93	3,52
Электропитание В/Гц/Ф		220-240/50/1	
Номинальная потребляемая мощность (внутренний блок)	кВт	0,050	0,050
Расход воздуха	м³/ч	270 - 470	300-500
Уровень шума	дБ(А)	32/34/37/42	30/39/44
Жидкостная труба	мм	6,35 (1/4)	6,35 (1/4)
Газовая труба	(дюйм)	9,53 (3/8)	9,53 (3/8)
Габаритные размеры внутреннего блока (ШхВхГ)	мм	880x130x450	
Габаритные размеры панели (ШхВхГ)	мм	1180x34x500	
Вес внутреннего блока нетто/брутто	кг	14,7 / 18,7	14,6 / 18,5

Серия		КАССЕТНЫЕ ОДНОПОТОЧНЫЕ ВНУТРЕННИЕ БЛОКИ	
Внутренний блок		MDCA21-18HRFN8	MDCA21-24HRFN8
Панель		T-MBQ1-UTB-A-TED	
Холодопроизводительность	кВт	5,28	7,03
Теплопроизводительность	кВт	5,28	7,03
Электропитание В/Гц/Ф		220-240/50/1	
Номинальная потребляемая мощность (внутренний блок)	кВт	0,080	0,080
Расход воздуха	м³/ч	690 - 920	730 - 1000
Уровень шума	дБ(А)	35/41/45	37/42/45
Жидкостная труба	мм	6,35 (1/4)	6,35 (1/4)
Газовая труба	(дюйм)	12,7 (1/2)	12,7 (1/2)
Габаритные размеры внутреннего блока (ШхВхГ)	мм	1180x130x450	
Габаритные размеры панели (ШхВхГ)	мм	1480x34x500	
Вес внутреннего блока нетто/брутто	кг	17,9 / 22,4	17,9 / 22,4

Серия		КАНАЛЬНЫЕ ВНУТРЕННИЕ БЛОКИ	
Внутренний блок		MDT2II-07HWFN8 MDT2II-07HWFN8-V	MDT2II-09HWFN8 MDT2II-09HWFN8-V
Холодопроизводительность	кВт	2,05	2,64
Теплопроизводительность	кВт	2,34	2,93
Электропитание В/Гц/Ф		220-240/50/1	
Номинальная потребляемая мощность (внутренний блок)	кВт	0,088	0,088
Расход воздуха	м³/ч	450 - 620	
Уровень шума	дБ(А)	27,5/34,5/40	27,5/34,5/40
ESP (статическое давление) (номинал)	Па	25	25
ESP (статическое давление) (диапазон)	Па	0-80	0-80
Жидкостная труба	мм	6,35 (1/4)	6,35 (1/4)
Газовая труба	(дюйм)	9,53 (3/8)	9,53 (3/8)
Габаритные размеры внутреннего блока (ШхВхГ)	мм	700x200x450	
Вес внутреннего блока нетто/брутто	кг	16,6 / 20,5	16,6 / 20,5

Серия		КАНАЛЬНЫЕ ВНУТРЕННИЕ БЛОКИ		
Внутренний блок		MDT2II-12HWFN8 MDT2II-12HWFN8-V	MDT2II-18HWFN8	MDT2II-24HWFN8
Холодопроизводительность	кВт	3,52	5,28	7,03
Теплопроизводительность	кВт	3,81	5,57	7,62
Электропитание В/Гц/Ф		220-240/50/1		
Номинальная потребляемая мощность (внутренний блок)	кВт	0,091	0,172	0,217
Расход воздуха	м³/ч	470 - 660	650 - 900	700 - 1200
Уровень шума	дБ(А)	34/38/41	34/38/41	34/38/41
ESP (статическое давление) (номинал)	Па	25	25	25
ESP (статическое давление) (диапазон)	Па	0-100	0-160	0-160
Жидкостная труба	мм	6,35 (1/4)	6,35 (1/4)	9,53 (3/8)
Газовая труба	(дюйм)	9,53 (3/8)	12,7 (1/2)	15,88 (5/8)
Габаритные размеры внутреннего блока (ШхВхГ)	мм	700x200x450	700x245x750	1000x245x750

Вес внутреннего блока нетто/брутто	кг	16,6 / 20,5	24,4 / 29,4	31,8 / 37,7
---------------------------------------	----	-------------	-------------	-------------

Серия		КОНСОЛЬНЫЕ ВНУТРЕННИЕ БЛОКИ		
Внутренний блок		MDFFI-12HRFN8	MDFFI-18HRFN8	
Холодопроизводительность	кВт	3,52	4,98	
Теплопроизводительность	кВт	3,81	5,28	
Электропитание В/Гц/Ф		220-240/50/1		
Номинальная потребляемая мощность (внутренний блок)	кВт	0,03	0,035	
Расход воздуха	м <sup>3</sup> /ч	490 - 650	600 - 780	
Уровень шума	дБ(А)	23 / 27 / 34 / 37	26 / 32 / 38 / 41	
Жидкостная труба	мм	6,35 (1/4)	6,35 (1/4)	
Газовая труба	(дюйм)	9,53 (3/8)	12,7 (1/2)	
Габаритные размеры внутреннего блока (ШхВхГ)	мм	794x621x200	794x621x200	
Вес внутреннего блока нетто/брутто	кг	14,9 / 18,8	14,9 / 18,8	

## ТАБЛИЦА КОМБИНАЦИЙ

ДЛЯ ЛЮБЫХ ТИПОВ ВНУТРЕННИХ БЛОКОВ

<b>MD20-14HFN8</b>		
Один внутренний блок	Два внутренних блока	
9	7 + 7	7 + 12
12	7 + 9	

ТОЛЬКО ДЛЯ НАСТЕННЫХ ВНУТРЕННИХ БЛОКОВ

<b>MD20-14HFN8</b>		
	Два внутренних блока	
	9 + 9	9 + 12

ДЛЯ ЛЮБЫХ ТИПОВ ВНУТРЕННИХ БЛОКОВ

<b>MD20-18HFN8</b>			
Один внутренний блок	Два внутренних блока		
12	7 + 7	7 + 18	9 + 18
18	7 + 9	9 + 9	12 + 12
	7 + 12	9 + 12	12 + 18

ДЛЯ ЛЮБЫХ ТИПОВ ВНУТРЕННИХ БЛОКОВ

<b>MD30-18HFN8</b>				
Один внутренний блок	Два внутренних блока		Три внутренних блока	
12	7 + 7	9 + 9	7 + 7 + 7	
18	7 + 9	9 + 12	7 + 7 + 9	
	7 + 12	9 + 18	7 + 7 + 12	
	7 + 18	12 + 12	7 + 9 + 9	
		12 + 18	9 + 9 + 9	

ТОЛЬКО ДЛЯ НАСТЕННЫХ ВНУТРЕННИХ БЛОКОВ

<b>MD30-18HFN8</b>				
			Три внутренних блока	
			7 + 9 + 12	9 + 9 + 12
			7 + 12 + 12	12 + 12 + 12

Для ЛЮБЫХ ТИПОВ ВНУТРЕННИХ БЛОКОВ

<b>MD30-21HFN8</b>				
Один внутренний блок	Два внутренних блока		Три внутренних блока	
12	7 + 7	9 + 12	7 + 7 + 7	9 + 9 + 9
18	7 + 9	9 + 18	7 + 7 + 9	
24	7 + 12	12 + 12	7 + 7 + 12	
	7 + 18	12 + 18	7 + 9 + 9	
	9 + 9		7 + 9 + 12	

ТОЛЬКО Для НАСТЕННЫХ ВНУТРЕННИХ БЛОКОВ

<b>MD30-21HFN8</b>				
			Три внутренних блока	
			7 + 12 + 12	9 + 12 + 12
			9 + 9 + 12	12 + 12 + 12

Для ЛЮБЫХ ТИПОВ ВНУТРЕННИХ БЛОКОВ

<b>MD30-27HFN8</b>				
Один внутренний блок	Два внутренних блока			
18	7 + 7	7 + 18	9 + 18	
24	7 + 9	9 + 9	12 + 12	
	7 + 12	9 + 12	12 + 18	
Три внутренних блока				
7 + 7 + 7	7 + 7 + 18	7 + 12 + 12	9 + 9 + 12	12 + 12 + 12
7 + 7 + 9	7 + 9 + 12	7 + 12 + 18	9 + 9 + 18	
7 + 7 + 12	7 + 9 + 18	9 + 9 + 9	9 + 12 + 12	

ТОЛЬКО Для НАСТЕННЫХ ВНУТРЕННИХ БЛОКОВ

<b>MD30-27HFN8</b>				
		Два внутренних блока		
	18 + 18			
Три внутренних блока				
9 + 12 + 18	12 + 12 + 18			

ДЛЯ ЛЮБЫХ ТИПОВ ВНУТРЕННИХ БЛОКОВ

<b>MD4O-28HFN8</b>			
	Два внутренних блока		
	7 + 7	7 + 24	9 + 24
	7 + 9	9 + 9	12 + 12
	7 + 12	9 + 12	12 + 18
	7 + 18	9 + 18	12 + 24
Три внутренних блока			
7 + 7 + 7	7 + 9 + 12	9 + 9 + 9	9 + 12 + 24
7 + 7 + 9	7 + 9 + 18	9 + 9 + 12	12 + 12 + 12
7 + 7 + 12	7 + 9 + 24	9 + 9 + 18	12 + 12 + 18
7 + 7 + 18	7 + 12 + 12	9 + 9 + 24	
7 + 7 + 24	7 + 12 + 18	9 + 12 + 12	
7 + 9 + 9	7 + 12 + 24	9 + 12 + 18	
Четыре внутренних блока			
7 + 7 + 7 + 7	7 + 7 + 9 + 12	7 + 9 + 9 + 18	9 + 9 + 9 + 12
7 + 7 + 7 + 9	7 + 7 + 9 + 18	7 + 9 + 12 + 12	9 + 9 + 9 + 18
7 + 7 + 7 + 12	7 + 7 + 12 + 12	7 + 9 + 12 + 18	9 + 9 + 12 + 12
7 + 7 + 7 + 18	7 + 7 + 12 + 18	7 + 12 + 12 + 12	9 + 9 + 12 + 18
7 + 7 + 7 + 24	7 + 9 + 9 + 9	7 + 12 + 12 + 18	
7 + 7 + 9 + 9	7 + 9 + 9 + 12	9 + 9 + 9 + 9	

ТОЛЬКО ДЛЯ НАСТЕННЫХ ВНУТРЕННИХ БЛОКОВ

<b>MD4O-28HFN8</b>			
	Два внутренних блока		
	18 + 18	18 + 24	
Три внутренних блока			
7 + 18 + 18	9 + 18 + 18	12 + 18 + 18	
Четыре внутренних блока			
9 + 12 + 12 + 12	12 + 12 + 12 + 12		

Для ЛЮБЫХ ТИПОВ ВНУТРЕННИХ БЛОКОВ

<b>MD4O-36HFN8</b>			
Один внутренний блок	Два внутренних блока		
	7 + 12	9 + 12	12 + 18
	7 + 18	9 + 18	12 + 24
	7 + 24	9 + 24	
	9 + 9	12 + 12	
Три внутренних блока			
7 + 7 + 7	7 + 9 + 12	9 + 9 + 9	9 + 12 + 24
7 + 7 + 9	7 + 9 + 18	9 + 9 + 12	12 + 12 + 12
7 + 7 + 12	7 + 9 + 24	9 + 9 + 18	12 + 12 + 18
7 + 7 + 18	7 + 12 + 12	9 + 9 + 24	12 + 12 + 24
7 + 7 + 24	7 + 12 + 18	9 + 12 + 12	
7 + 9 + 9	7 + 12 + 24	9 + 12 + 18	
Четыре внутренних блока			
7 + 7 + 7 + 7	7 + 7 + 9 + 12	7 + 9 + 9 + 12	9 + 9 + 9 + 12
7 + 7 + 7 + 9	7 + 7 + 9 + 18	7 + 9 + 9 + 18	9 + 9 + 9 + 18
7 + 7 + 7 + 12	7 + 7 + 9 + 24	7 + 9 + 12 + 12	9 + 9 + 12 + 12
7 + 7 + 7 + 18	7 + 7 + 12 + 12	7 + 9 + 12 + 18	9 + 9 + 12 + 18
7 + 7 + 7 + 24	7 + 7 + 12 + 18	7 + 12 + 12 + 12	9 + 12 + 12 + 12
7 + 7 + 9 + 9	7 + 9 + 9 + 9	9 + 9 + 9 + 9	12 + 12 + 12 + 12

ТОЛЬКО ДЛЯ НАСТЕННЫХ ВНУТРЕННИХ БЛОКОВ

<b>MD4O-36HFN8</b>			
	Два внутренних блока		
	18 + 18	18 + 24	
Три внутренних блока			
7 + 18 + 18	12 + 18 + 18		
Четыре внутренних блока			
7 + 12 + 12 + 18	9 + 12 + 12 + 18	12 + 12 + 12 + 18	

Для любых типов внутренних блоков

<b>MD50B-42HFN8</b>				
Два внутренних блока				
7 + 18	9 + 12	9 + 24	12 + 18	
7 + 24	9 + 18	12 + 12	12 + 24	
Три внутренних блока				
7 + 7 + 7	7 + 9 + 12	9 + 9 + 9	9 + 18 + 24	7 + 18 + 24
7 + 7 + 9	7 + 9 + 18	9 + 9 + 18	9 + 18 + 18	7 + 18 + 18
7 + 7 + 12	7 + 9 + 24	9 + 9 + 24	12 + 12 + 12	12 + 18 + 18
7 + 7 + 18	7 + 12 + 12	9 + 12 + 12	12 + 12 + 18	12 + 18 + 24
7 + 7 + 24	7 + 12 + 18	9 + 12 + 18	12 + 12 + 24	18 + 18 + 18
7 + 9 + 9	7 + 12 + 24	9 + 12 + 24		
Четыре внутренних блока				
7 + 7 + 7 + 7	7 + 7 + 12 + 12	7 + 9 + 12 + 12	9 + 9 + 9 + 9	12 + 12 + 12 + 12
7 + 7 + 7 + 9	7 + 7 + 12 + 18	7 + 9 + 12 + 18	9 + 9 + 9 + 12	12 + 12 + 12 + 18
7 + 7 + 7 + 12	7 + 7 + 12 + 24	7 + 9 + 12 + 24	9 + 9 + 9 + 18	12 + 12 + 12 + 24
7 + 7 + 7 + 18	7 + 7 + 18 + 18	7 + 9 + 18 + 18	9 + 9 + 9 + 24	
7 + 7 + 7 + 24	7 + 7 + 18 + 24	7 + 12 + 12 + 12	9 + 9 + 12 + 12	
7 + 7 + 9 + 9	7 + 9 + 9 + 9	7 + 12 + 12 + 18	9 + 9 + 12 + 18	
7 + 7 + 9 + 12	7 + 9 + 9 + 12	7 + 12 + 12 + 24	9 + 9 + 18 + 18	
7 + 7 + 9 + 18	7 + 9 + 9 + 18		9 + 12 + 12 + 18	
7 + 7 + 9 + 24	7 + 9 + 9 + 24		9 + 12 + 12 + 24	
Пять внутренних блоков				
7 + 7 + 7 + 7 + 7	7 + 7 + 7 + 12 + 18	7 + 7 + 12 + 12 + 18	7 + 9 + 12 + 12 + 18	9 + 9 + 9 + 12 + 24
7 + 7 + 7 + 7 + 9	7 + 7 + 7 + 12 + 24	7 + 7 + 12 + 12 + 24	7 + 9 + 12 + 12 + 24	9 + 9 + 12 + 12 + 12
7 + 7 + 7 + 7 + 12	7 + 7 + 9 + 9 + 9	7 + 9 + 9 + 9 + 9	7 + 12 + 12 + 12 + 12	9 + 9 + 12 + 12 + 18
7 + 7 + 7 + 7 + 18	7 + 7 + 9 + 9 + 12	7 + 9 + 9 + 9 + 12	7 + 12 + 12 + 12 + 18	9 + 9 + 12 + 12 + 24
7 + 7 + 7 + 7 + 24	7 + 7 + 9 + 9 + 18	7 + 9 + 9 + 9 + 18	9 + 9 + 9 + 9 + 9	9 + 12 + 12 + 12 + 12
7 + 7 + 7 + 9 + 9	7 + 7 + 9 + 9 + 24	7 + 9 + 9 + 9 + 24	9 + 9 + 9 + 9 + 12	9 + 12 + 12 + 12 + 18
7 + 7 + 7 + 9 + 12	7 + 7 + 9 + 12 + 12	7 + 9 + 9 + 12 + 12	9 + 9 + 9 + 9 + 18	12 + 12 + 12 + 12 + 12
7 + 7 + 7 + 9 + 18	7 + 7 + 9 + 12 + 18	7 + 9 + 9 + 12 + 18	9 + 9 + 9 + 9 + 24	12 + 12 + 12 + 12 + 18
7 + 7 + 7 + 9 + 24	7 + 7 + 9 + 12 + 24	7 + 9 + 9 + 12 + 24	9 + 9 + 9 + 12 + 12	
7 + 7 + 7 + 12 + 12	7 + 7 + 12 + 12 + 12	7 + 9 + 12 + 12 + 12	9 + 9 + 9 + 12 + 18	

Только для настенных внутренних блоков

<b>MD50B-42HFN8</b>				
Два внутренних блока				
18 + 18	18 + 24			
Три внутренних блока				
7 + 12 + 24				

Для любых внутренних блоков – означает, что данная комбинация применима к любым внутренним блокам без ограничений.

Только для настенных внутренних блоков – означает, что данная комбинация применима только с внутренними блоками настенного типа.

# МОНТАЖ СИСТЕМЫ

Схематичное отображение схемы монтажа

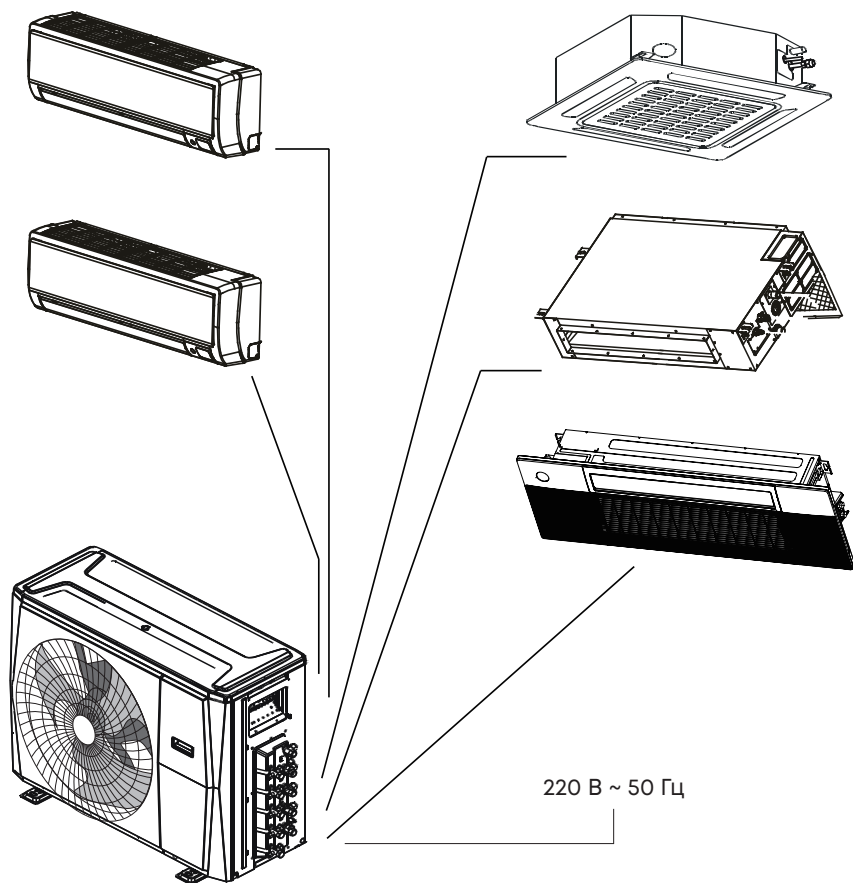

Внутренний блок подключается к наружному блоку двумя трубопроводами (жидкостная линия и газовая линия) и линией связи.

## ВЫБОР МЕСТА УСТАНОВКИ

Перед началом монтажа необходимо убедиться в том, что для монтажа и технического обслуживания оборудования достаточно места.

Важно выбрать правильное место при установке, поскольку после установки переместить внутренний или наружный блоки сложно.

Определите позицию крепления вместе с клиентом следующим образом:

- Корпус внутреннего блока не должен касаться потолка. Расстояние между внутренним блоком и потолком должно быть не менее 15 см.
- Выбирайте места для установки, которые могут выдержать вес внутреннего блока. Устанавливайте внутренние блоки надежно, исключая возможность падения. Не используйте кондиционер не по назначению.
- Устанавливайте внутренний блок там, где легко установить дренажную трубу.
- Устанавливая внутренний блок, прокладывайте кабель электропитания или кабель связи на расстоянии не менее 1 метра от телевизионных и радиоприемников во избежание помех при приеме ТВ-сигнала или радиосигнала (даже если компоненты установлены на расстоянии больше 1 метра, при некоторых условиях приема сигнала возможность появления помех не исключена).
- При установке внутреннего блока убедитесь, что прочность стены достаточная, чтобы выдержать его вес. Примите меры предосторожности для предотвращения падения внутреннего блока.
- Воздухозаборные и воздуховыпускные отверстия не должны быть перекрыты другими предметами; воздух должен иметь возможность распространяться по всему помещению.
- Оставьте место, необходимое для обслуживания кондиционера.
- Устанавливайте внутренний блок там, где его легко подключить к трубопроводам хладагента.
- Устанавливайте внутренний блок там, где блоки не создают шум и вибрации.
- Оставьте достаточно места для проведения технического обслуживания и возможности легко снять фильтр.

Не устанавливайте внутренний блок в следующих местах:

- Места с высоким содержанием солей. Это приведет к излишнему износу металлических деталей, вызвав коррозию, или утечку конденсата из внутреннего блока;
- Места, в которых содержатся минеральные масла или пар, или в которых разбрызгивается большое количество масла, например, на кухне. Это приведет к износу пластиковых деталей, вызвав падение внутреннего блока или утечке конденсата из него;
- Места, в которых выделяются вещества, отрицательно влияющие на оборудование, такие как сернистый газ, газообразный хлор, кислоты или щелочи. Это приведет к коррозии медных труб и паяных соединений, что может вызвать утечку хладагента;
- Места, в которых может произойти утечка горючих газов, содержатся взвешенные углеродные волокна, горячая пыль или летучие легко воспламеняющиеся вещества,

такие как растворитель или бензин. В случае утечки газа и его скопления вокруг внутреннего блока может произойти пожар;

- Места, в которых может выделяться аммиак;
- Не устанавливайте внутренний блок в местах, подверженных воздействию прямого солнечного света.

## ГАБАРИТНЫЕ РАЗМЕРЫ ВНУТРЕННИХ БЛОКОВ

### СЕРИИ INFINI INVERTER

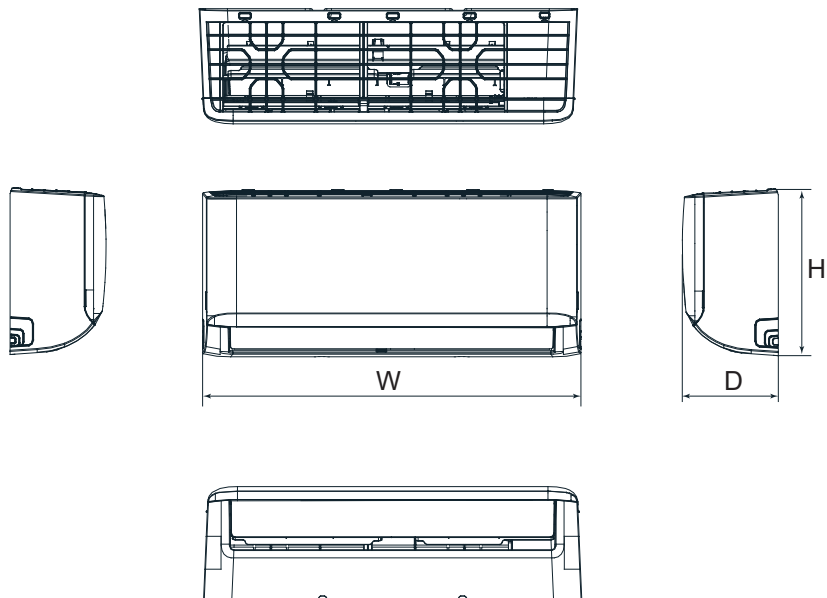

Модель	Размеры, мм		
	W	H	D
MDSAG-07HRFN8	729	292	210
MDSAG-09HRFN8	729	292	210
MDSAG-12HRFN8	835	295	208
MDSAG-18HRN8	971	321	228
MDSAG-24HRFN8	1082	337	234

## МОНТАЖНАЯ ПЛАСТИНА

MDSAG-07HRFN8

MDSAG-09HRFN8

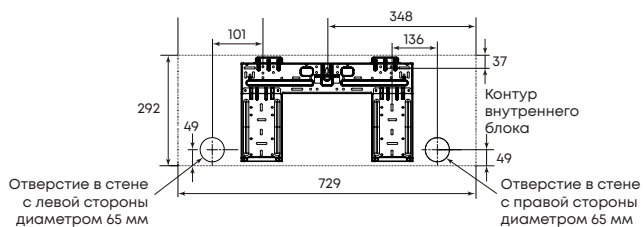

MDSAG-12HRFN8

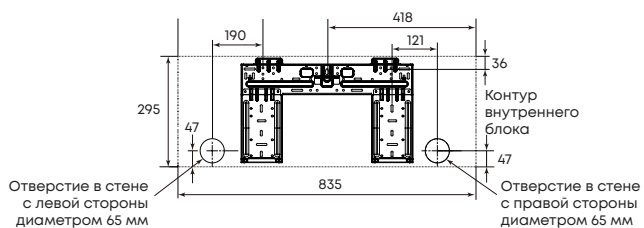

MDSAG-18HRFN8

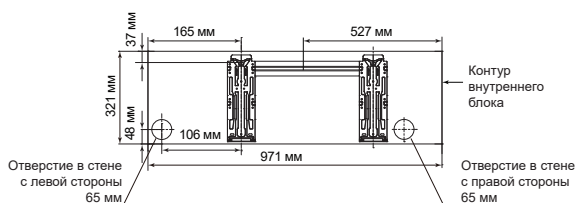

MDSAG-24HRFN8

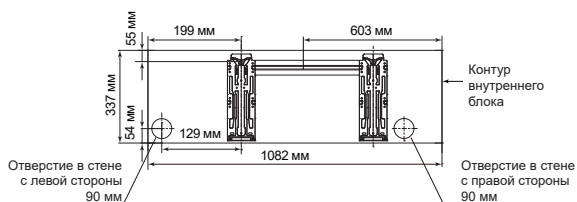

СЕРИЯ INFINI LOFT

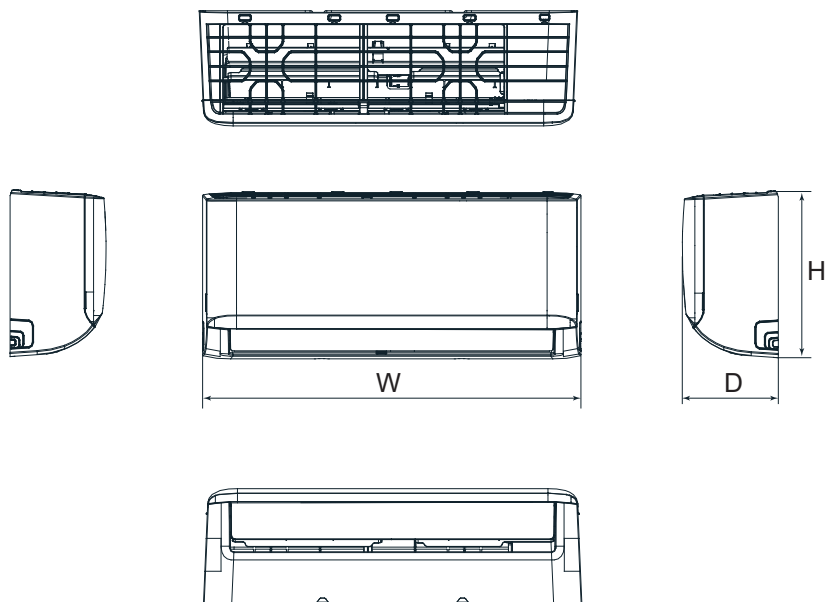

Модель	Размеры, мм		
	W	H	D
MDSALF-09HRFN8	726	291	210
MDSALF-12HRFN8	835	295	208
MDSALF-18HRFN8	971	321	228
MDSALF-24HRFN8	1083	336	244

# МОНТАЖНАЯ ПЛАСТИНА

<b>MDSALF-09HRFN8</b>	
<p>Technical drawing of the MDSALF-09HRFN8 mounting plate. The overall width is 729 mm and the height is 292 mm. The distance between the centers of the two mounting holes is 348 mm. The distance from the left edge to the center of the left hole is 101 mm, and from the right edge to the center of the right hole is 136 mm. The distance from the top edge to the center of the holes is 49 mm. The distance from the bottom edge to the center of the holes is 49 mm. The distance from the top edge to the top of the internal block frame is 37 mm. The distance from the bottom edge to the bottom of the internal block frame is 49 mm. The drawing includes labels for 'Отверстие в стене с левой стороны диаметром 65 мм' (left wall hole), 'Отверстие в стене с правой стороны диаметром 65 мм' (right wall hole), and 'Контур внутреннего блока' (internal block frame).</p>	
<b>MDSALF-12HRFN8</b>	
<p>Technical drawing of the MDSALF-12HRFN8 mounting plate. The overall width is 805 mm and the height is 295 mm. The distance between the centers of the two mounting holes is 403 mm. The distance from the left edge to the center of the left hole is 190 mm, and from the right edge to the center of the right hole is 121 mm. The distance from the top edge to the center of the holes is 47 mm. The distance from the bottom edge to the center of the holes is 53 mm. The distance from the top edge to the top of the internal block frame is 36 mm. The distance from the bottom edge to the bottom of the internal block frame is 53 mm. The drawing includes labels for 'Отверстие в стене с левой стороны диаметром 65 мм' (left wall hole), 'Отверстие в стене с правой стороны диаметром 65 мм' (right wall hole), and 'Контур внутреннего блока' (internal block frame).</p>	
<b>MDSALF-18HRFN8</b>	
<p>Technical drawing of the MDSALF-18HRFN8 mounting plate. The overall width is 971 mm and the height is 321 mm. The distance between the centers of the two mounting holes is 527 mm. The distance from the left edge to the center of the left hole is 165 mm, and from the right edge to the center of the right hole is 106 mm. The distance from the top edge to the center of the holes is 37 mm. The distance from the bottom edge to the center of the holes is 48 mm. The distance from the top edge to the top of the internal block frame is 37 mm. The distance from the bottom edge to the bottom of the internal block frame is 48 mm. The drawing includes labels for 'Отверстие в стене с левой стороны 65 мм' (left wall hole), 'Отверстие в стене с правой стороны 65 мм' (right wall hole), and 'Контур внутреннего блока' (internal block frame).</p>	
<b>MDSALF-24HRFN8</b>	
<p>Technical drawing of the MDSALF-24HRFN8 mounting plate. The overall width is 1082 mm and the height is 337 mm. The distance between the centers of the two mounting holes is 603 mm. The distance from the left edge to the center of the left hole is 199 mm, and from the right edge to the center of the right hole is 129 mm. The distance from the top edge to the center of the holes is 65 mm. The distance from the bottom edge to the center of the holes is 54 mm. The distance from the top edge to the top of the internal block frame is 65 mm. The distance from the bottom edge to the bottom of the internal block frame is 54 mm. The drawing includes labels for 'Отверстие в стене с левой стороны 90 мм' (left wall hole), 'Отверстие в стене с правой стороны 90 мм' (right wall hole), and 'Контур внутреннего блока' (internal block frame).</p>	

СЕРИЯ INTEGRA PRO (BLACK)

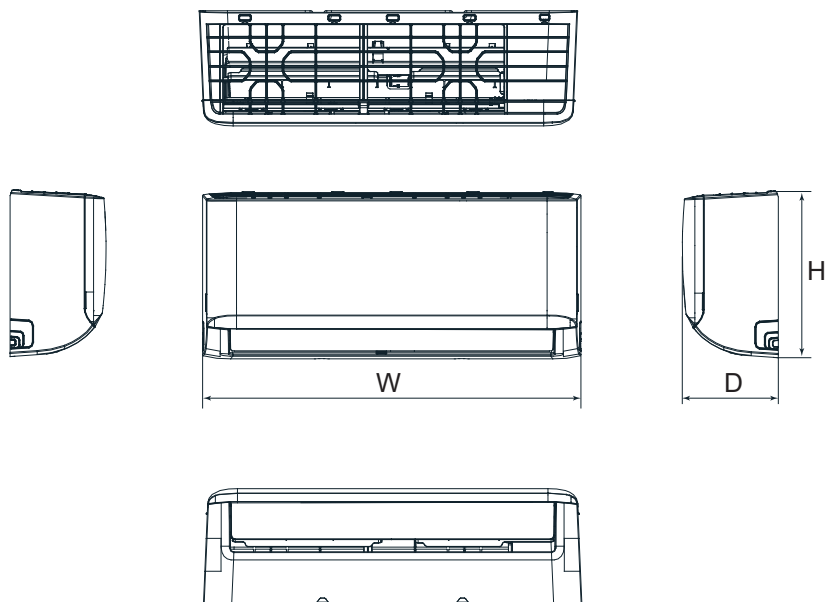

Модель	Размеры, мм		
	W	H	D
MDSAI2-07HRFN8 MDSBI2-07HRFN8	723	286	199
MDSAI2-09HRFN8 MDSBI2-09HRFN8	723	286	199
MDSAI2-12HRFN8 MDSBI2-12HRFN8	813	289	201
MDSAI2-18HRFN8 MDSBI2-18HRFN8	975	308	218
MDSAI2-24HRFN8 MDSBI2-24HRFN8	1055	330	231

# МОНТАЖНАЯ ПЛАСТИНА

MDSAI2-07HRFN8, MDSAI2-09HRFN8, MDSBI2-07HRFN8, MDSBI2-09HRFN8

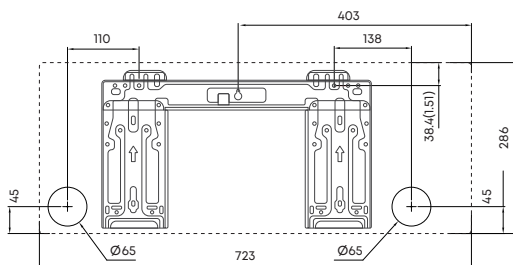

MDSAI2-12HRFN8, MDSBI2-12HRFN8

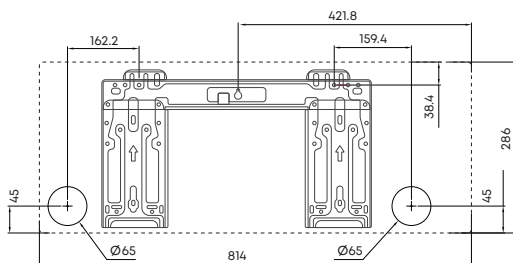

MDSAI2-18HRFN8, MDSBI2-18HRFN8

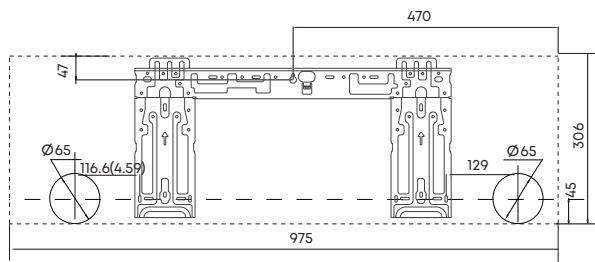

MDSAI2-24HRFN8, MDSBI2-24HRFN8

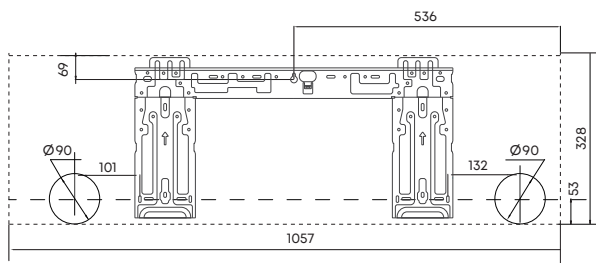

СЕРИЯ IERA INVERTER

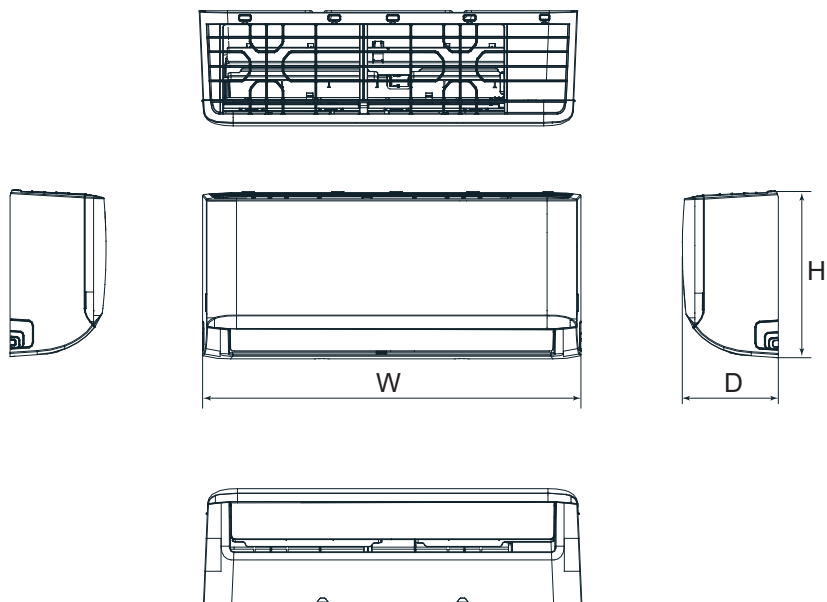

Модель	Размеры, мм		
	W	H	D
MDSAJ-07HRFN8	723	286	199
MDSAJ-09HRFN8	723	286	199
MDSAJ-12HRFN8	813	289	201
MDSAJ-18HRFN8	975	308	218
MDSAJ-24HRFN8	1055	330	231

# МОНТАЖНАЯ ПЛАСТИНА

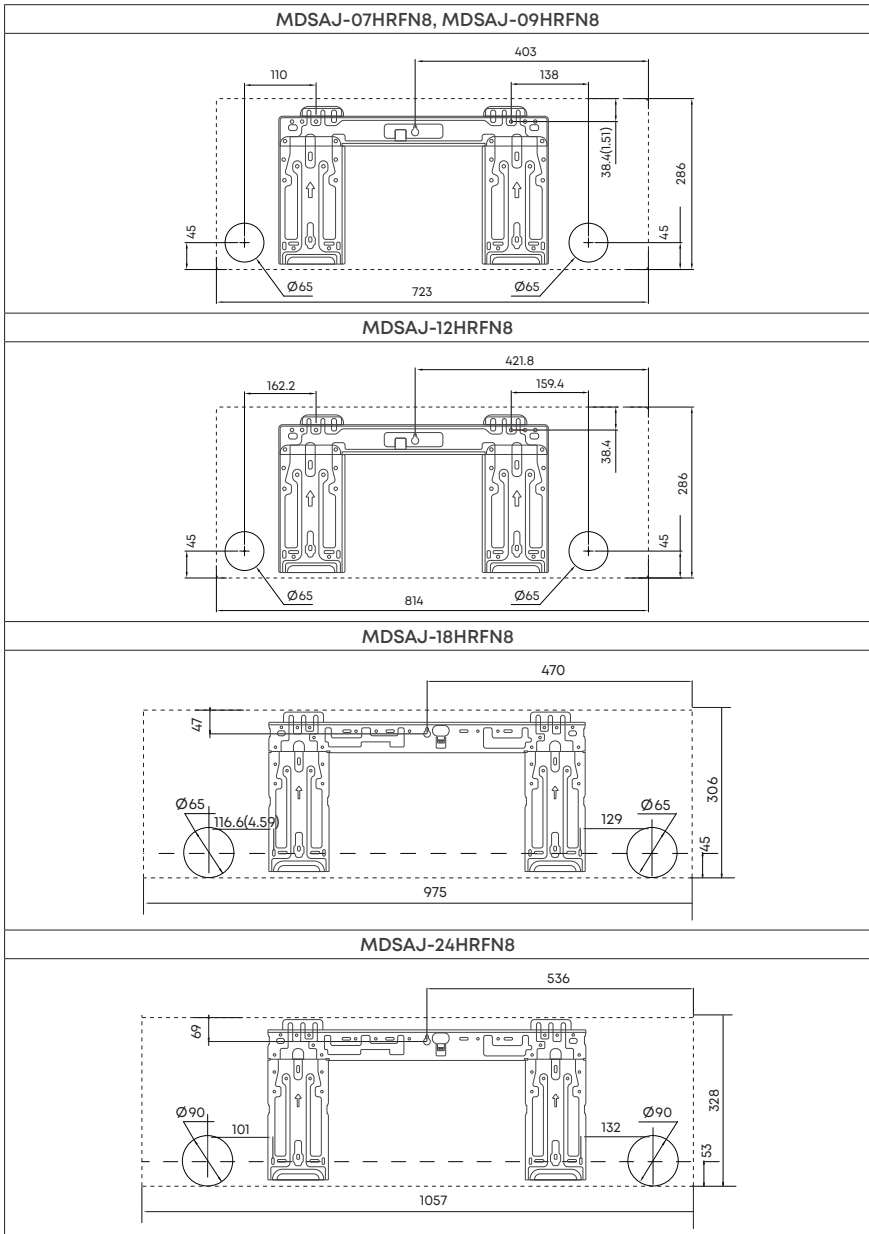

## КАНАЛЬНЫЕ ВНУТРЕННИЕ БЛОКИ

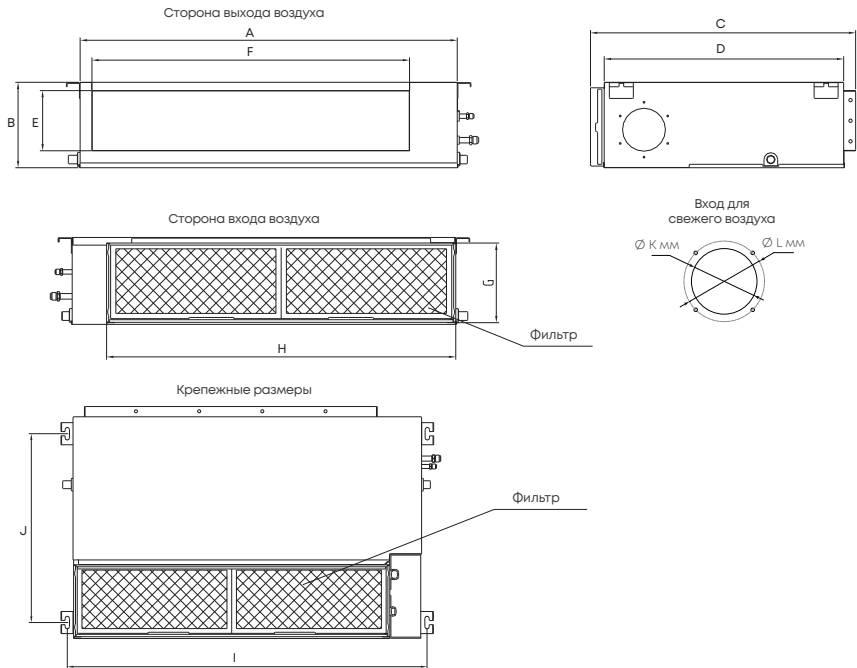

Модель	Габаритные размеры				Выход воздуха		Вход воздуха	
	A	B	C	D	E	F	G	H
MDT2II-07HWFN8 (-V)	700	200	506	450	152	537	186	599
MDT2II-09HWFN8 (-V)	700	200	506	450	152	537	186	599
MDT2II-12HWFN8 (-V)	700	200	506	450	152	537	186	599
MDT2II-18HWFN8	700	245	795	750	178	527	212	592
MDT2II-24HWFN8	1000	245	795	750	178	827	212	892

Модель	Размер по кронштейнам		Отверстие для свежего воздуха	
	I	J	K	L
MDT2II-07HWFN8 (-V)	741	360	92	113
MDT2II-09HWFN8 (-V)	741	360	92	113
MDT2II-12HWFN8 (-V)	741	360	92	113
MDT2II-18HWFN8	741	640	100	126
MDT2II-24HWFN8	1040	640	100	126

## КАССЕТНЫЕ ОДНОПОТОЧНЫЕ ВНУТРЕННИЕ БЛОКИ

9к/12к

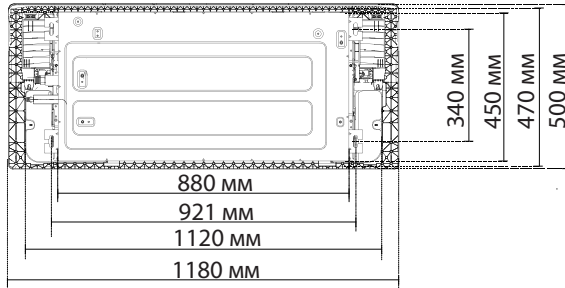

18к/24к

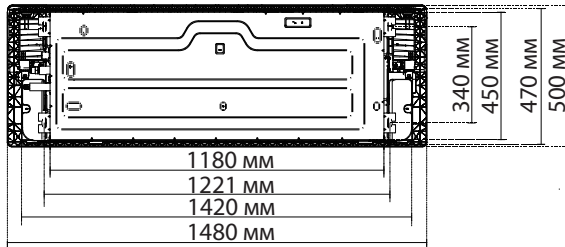

9k/12k

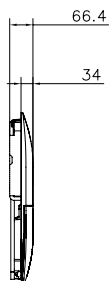
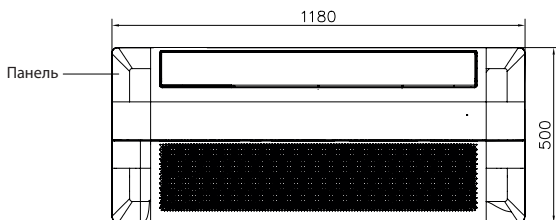
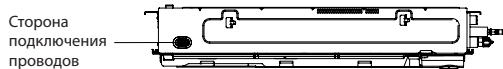
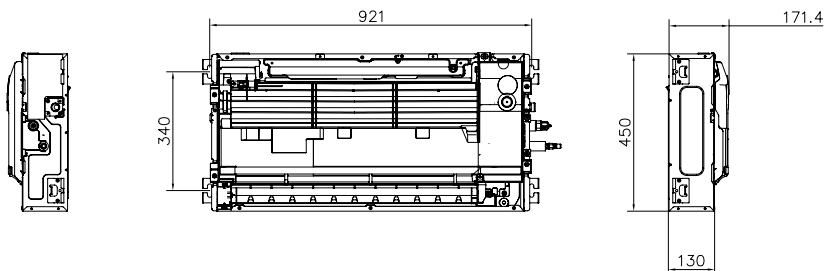
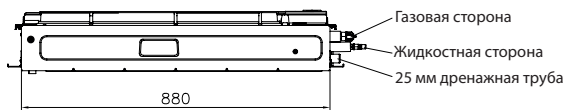

18k/24k

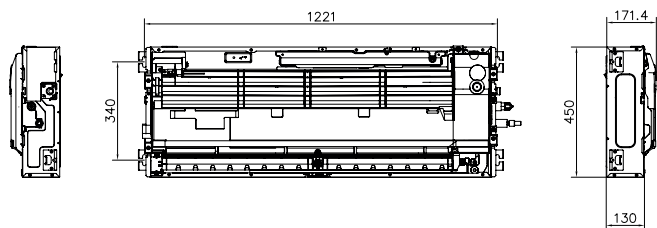
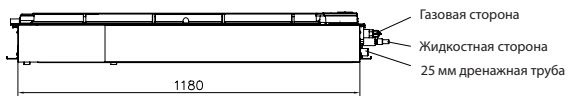

Сторона  
подключения  
проводов

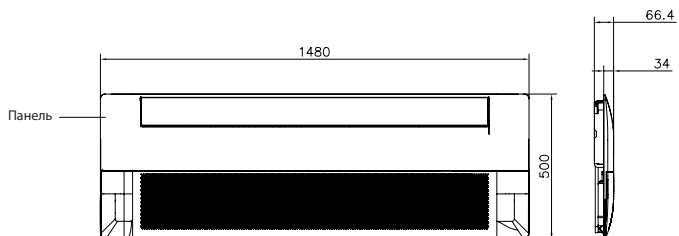
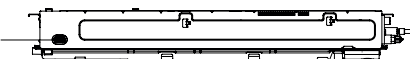

## КАССЕТНЫЕ КОМПАКТНЫЕ ВНУТРЕННИЕ БЛОКИ

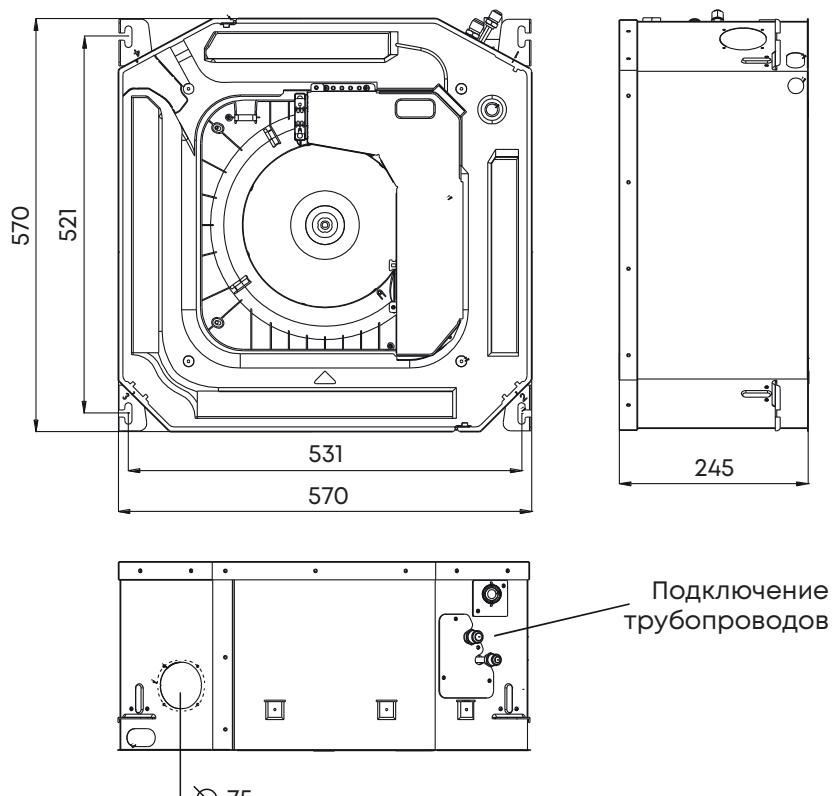

## КОНСОЛЬНЫЕ ВНУТРЕННИЕ БЛОКИ

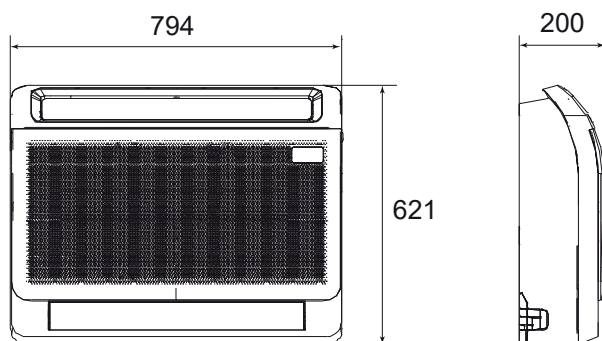

# МОНТАЖ ВНУТРЕННЕГО БЛОКА

## НАСТЕННЫЕ ВНУТРЕННИЕ БЛОКИ

Установите монтажную пластину внутреннего блока.

- Разместите монтажную пластину на стене. Отрегулируйте ее в горизонтальном положении с помощью уровня, а затем разметьте отверстия для крепления винтов на стене.
- Просверлите отверстия для крепления винтов на стене с помощью ударной дрели (характеристики сверла должны быть такими же, как у дюбеля), затем установите дюбели.
- Закрепите монтажную пластину внутреннего блока на стене с помощью саморезов, а затем проверьте надежность установки, потянув за нее. Если дюбель ослаблен и выходит из стены, просверлите рядом еще одно крепежное отверстие и закрепите станину через новое крепежное отверстие.

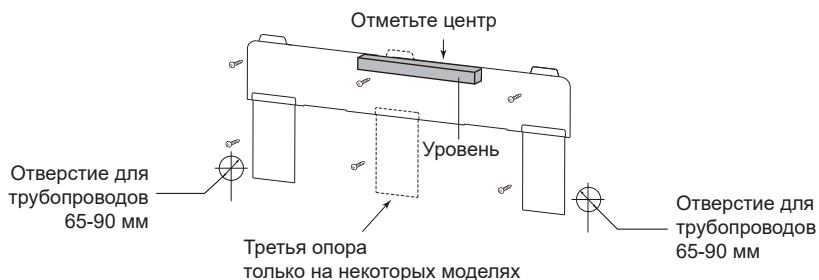

Выберите положение отверстия для трубопровода в соответствии с направлением труб. Отверстие для трубопровода должно быть немного ниже габарита станины внутреннего блока, как показано на рисунке.

Пробурите отверстие для трубы диаметром  $\varnothing 65 \sim \varnothing 90$  мм в выбранном положении трубопроводов. Для плавного слива отверстие для трубопровода в стене должно быть с уклоном к наружной стороне в  $5-10^\circ$ .

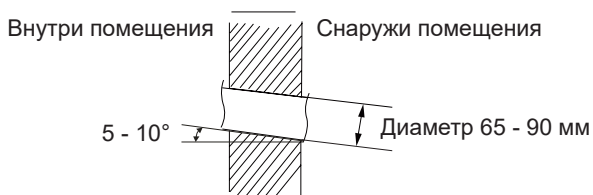

## ТРУБОПРОВОДЫ ХЛАДАГЕНТА

Трубопроводы хладагента со стороны внутреннего блока могут выходить в разные стороны. В зависимости от условий монтажа выберите, куда будут выходить трубопроводы, и при необходимости удалите пластиковые заглушки с корпуса внутреннего блока.

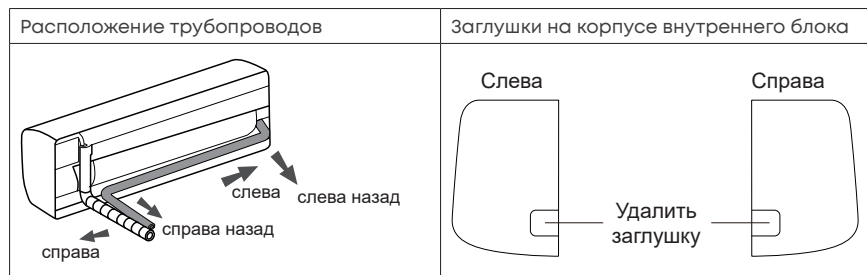

Подключение трубопровода хладагента выполняется после окончания установки внутреннего блока кондиционера. При выборе места установки учитывайте расположение труб холодильного контура, дренажного шланга, проводов, соединяющих внутренний блок с линией питания и наружным блоком.

Не повредите трубопровод при отведении штуцеров в сторону. Заломы на трубах хладагента могут негативно повлиять на работу устройства.

Повесьте внутренний блок на крючки, расположенные в верхней части кронштейна таким образом, чтобы защелки в нижней части внутреннего блока совпали с ответными частями кронштейна. Помните, что крючки на монтажной пластине меньше отверстий на задней стороне кондиционера. При необходимости внутренний блок (в зависимости от модели) можно сместить влево или вправо на 15-30 мм.

## КАССЕТНЫЕ ВНУТРЕННИЕ БЛОКИ

- При установке внутреннего блока убедитесь, что расстояние от него до ближайших препятствий слева и справа не менее 1 м.
- Внутренний блок должен быть установлен на расстоянии не менее 2.5 метра от пола и не менее 7 см от блока до потолка.

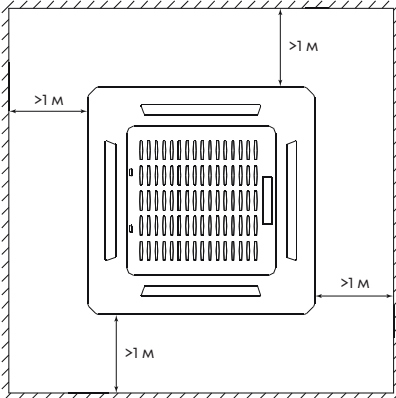
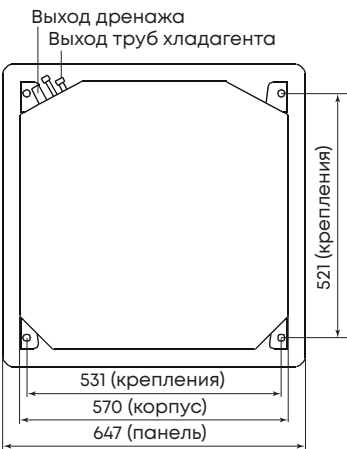
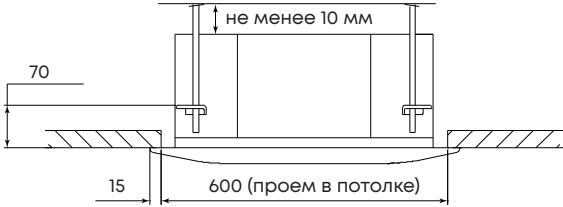
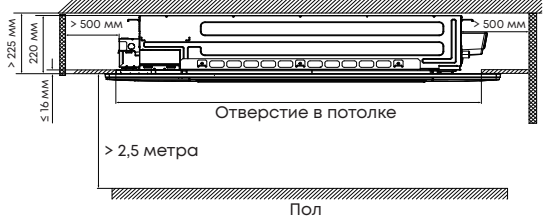
Выберите место для установки внутреннего блока	Подготовьте крепление внутреннего блока с помощью шаблона
	
Разместите внутренний блок, соблюдая указанные расстояния	
	
1-поточный внутренний блок	
	

Установите внутренний блок. Вам понадобится два человека, чтобы поднять и закрепить его. Вставьте шпильки в крепежные проушины блока. Закрепите блок, используя прилагаемые шайбы и гайки.

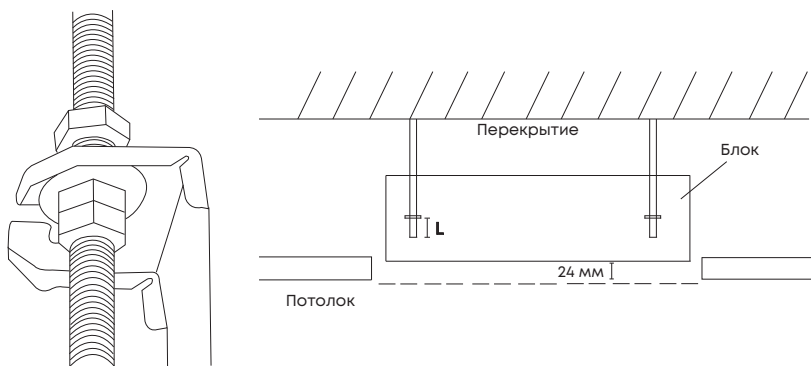

Нижняя часть блока должна быть на 24 мм выше потолочной панели. Как правило, длина L должна быть достаточной для размещения гаек.

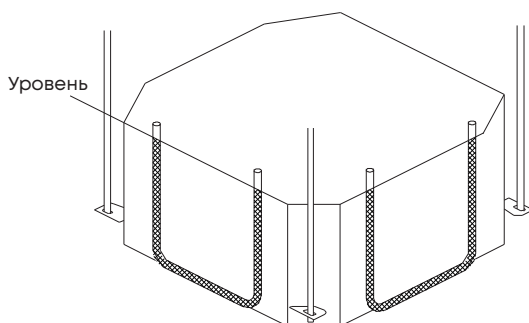

Убедитесь, что блок выровнен. Блок оснащен встроенным дренажным насосом и датчиком уровня конденсата. Если блок наклонён против направления потоков конденсата (сторона дренажной трубы поднята), датчик может работать со сбоями и может появиться утечка конденсата.

#### **ВНИМАНИЕ!**

Не кладите панель внутреннего блока лицевой стороной вниз!

## 1. Снимите решетку

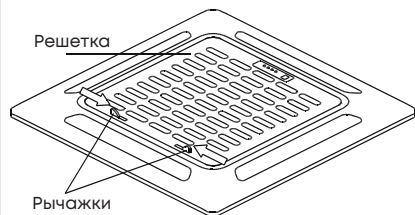

Сдвиньте два рычажка к центру панели, поднимите решетку.

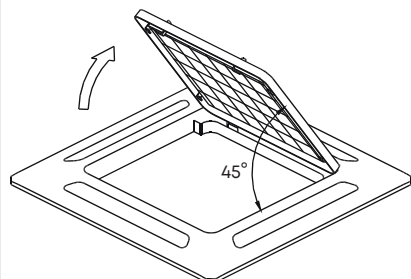

Удерживая решетку в положении 45°, выведите крышку из зацепления с основной частью.

## 2. Установите декоративную панель

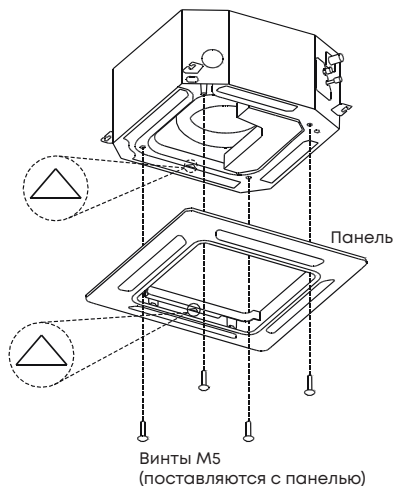

Совместите обозначение треугольника на декоративной панели с обозначением на внутреннем блоке. Прикрепите панель к внутреннему блоку с помощью прилагаемых винтов, как показано на рисунке.

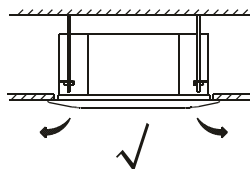
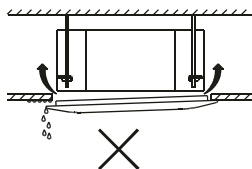

После установки панели убедитесь, что между корпусом блока и панелью нет свободного пространства. В противном случае воздух может просочиться через зазор и вызвать появление конденсата.

### 3. Установите решетку.

Убедитесь, что зацепы в задней части решетки правильно установлены в прорези панели. Не защелкивайте решетку, она будет держаться на зацепах.

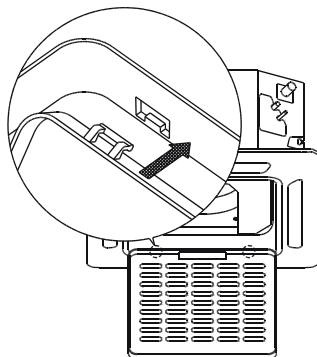

### 4. Присоедините два кабеля от панели к разъемам платы управления блока и кабель от пульта управления.

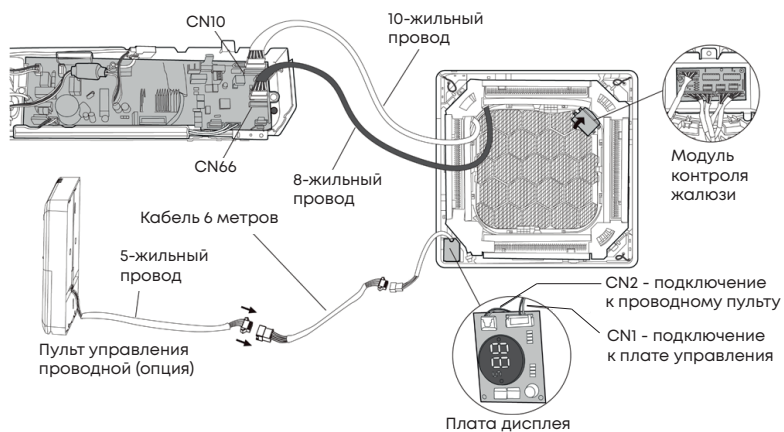

**5. Закрепите крышку отсека электроники винтами.**

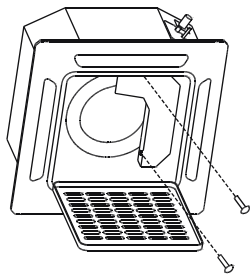

**6. Защелкните решетку, убедитесь, что она зафиксирована двумя рычажками.**

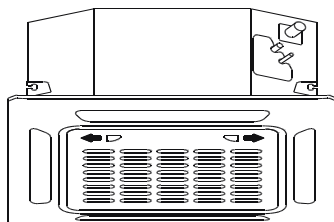

## 1-ПОТОЧНЫЙ ВНУТРЕННИЙ БЛОК

**Снимите воздухозаборную решетку.**

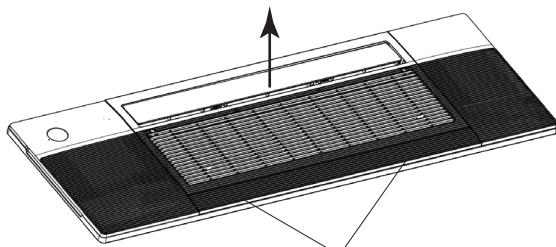

Возьмитесь пальцами за решетку воздухозаборника и медленно потяните ее в направлении стрелки.

**Вручную поверните дефлектор воздуха, закрепите панель на кассете с помощью 3 винтов М4\*22 и винта ST3.9\*16.**

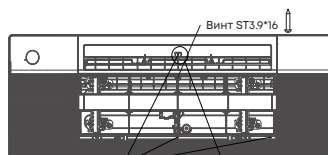
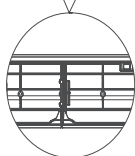
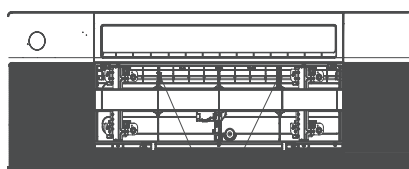

Винт М4\*22

Перед тем, как закрепить эти винты, необходимо открыть крышку; после затяжки винта закройте крышку.

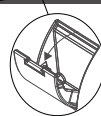

## Подсоедините кабели

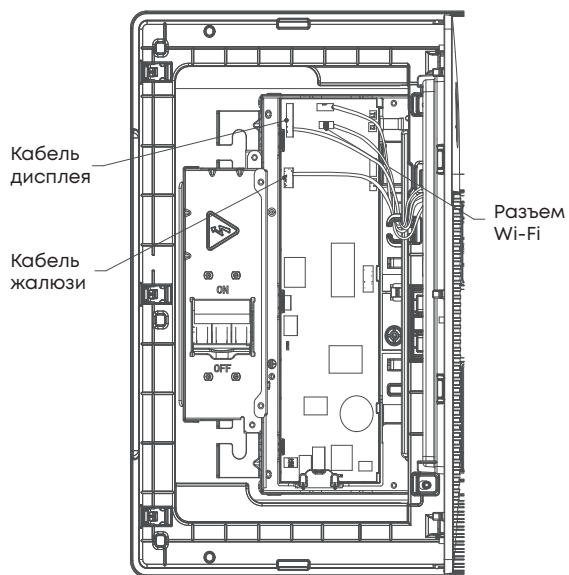

## КАНАЛЬНЫЕ ВНУТРЕННИЕ БЛОКИ

Выберите место для монтажа внутреннего блока с учетом пространства для сервисного обслуживания.

Канальные внутренние блоки MDT2II-07HWFN8, MDT2II-09HWFN8 и MDT2II-12HWFN8 могут быть установлены **ТОЛЬКО** горизонтально!

Канальные внутренние блоки MDT2II-18HWFN8 и MDT2II-24HWFN8 могут быть установлены не только горизонтально, но и вертикально. При вертикальном монтаже требуется изменить положение помпы.

Канальные внутренние блоки MDT2II-07HWFN8-V, MDT2II-09HWFN8-V и MDT2II-12HWFN8-V могут быть установлены только вертикально!

### Горизонтальный монтаж

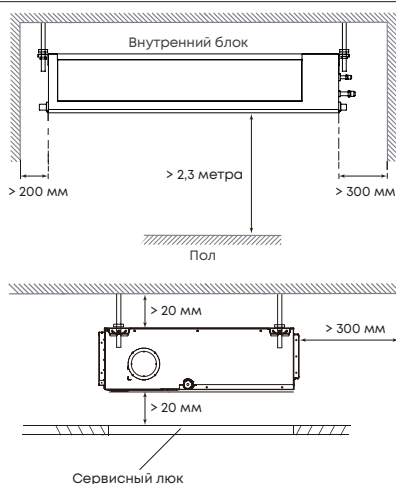

### Вертикальный монтаж

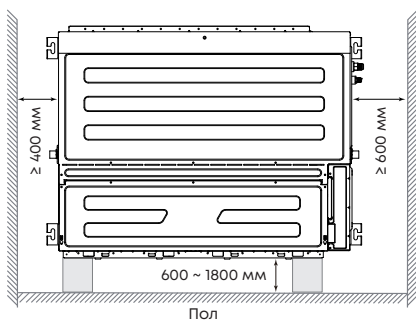

### Сервисный люк

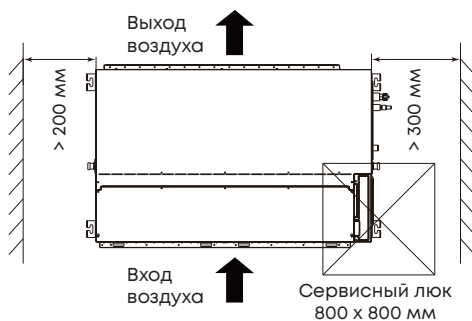

**При необходимости подключите приток свежего воздуха.**

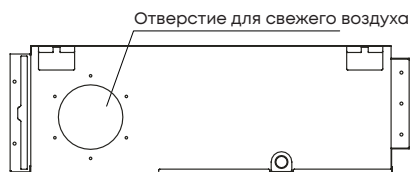

**При необходимости измените место забора воздуха.**

**Снимите фланец и панель, и поменяйте их местами.**

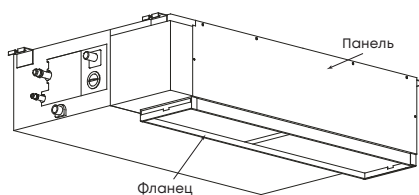
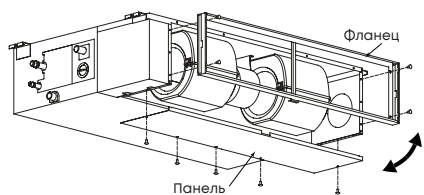

**Установите фильтры.**

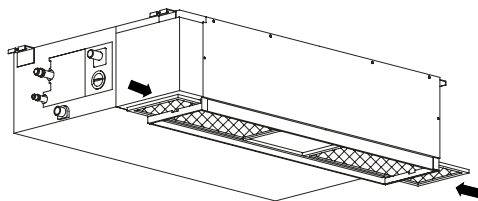

## ВНИМАНИЕ!

Для внутренних блоков MDT211-18HWFN8 и MDT211-24HWFN8 при настенном монтаже требуется изменить положение помпы!

Снимите крышку электрического блока управления, отсоедините клеммы насоса и реле уровня воды от основной платы управления.  
Разберите крепление помпы.

Открутите 4 винта, поверните помпу на 90° и снова закрепите ее на монтажной пластине.  
Ориентируйтесь по стрелкам.

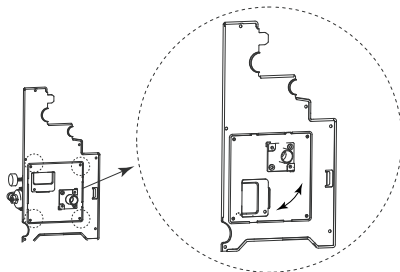
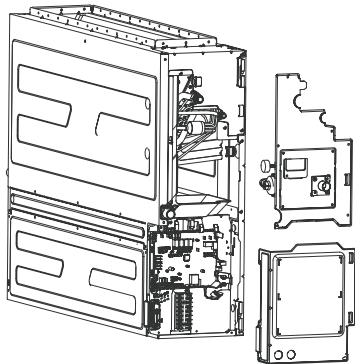

Установите помпу на место и подключите клеммы.

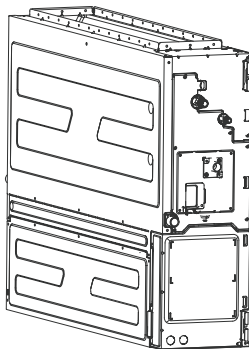

## ОТКЛЮЧЕНИЕ ПОМПЫ

Для отключения помпы откройте крышку платы управления, отсоедините штекер «PUMP», чтобы отключить насос, и установите перемычку на штекер «CN5», чтобы отключить датчик уровня воды.

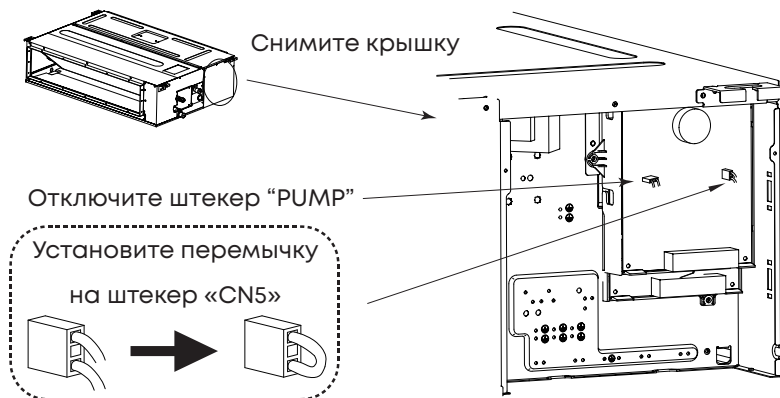

## КОНСОЛЬНЫЕ ВНУТРЕННИЕ БЛОКИ

### Выберите место для установки внутреннего блока

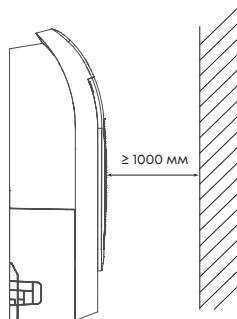
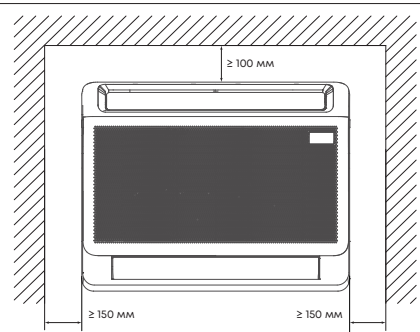

### Снимите монтажные пластины, ослабив винты.

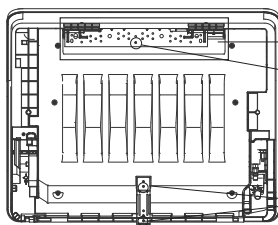

Снимите  
монтажную панель

Ослабьте винты

Ослабьте винты

### ВНИМАНИЕ!

Винты внизу требуется снимать только если трубопроводы выходят с левой стороны.

### Закрепите монтажную панель на стене саморезами.

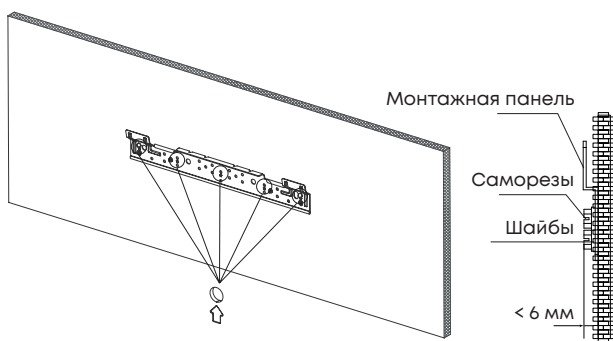

### ВНИМАНИЕ!

Внутренний блок должен быть установлен вертикально.

Нижняя часть корпуса блока может касаться пола или оставаться подвешенной.

Нижняя монтажная панель крепится непосредственно к стене.

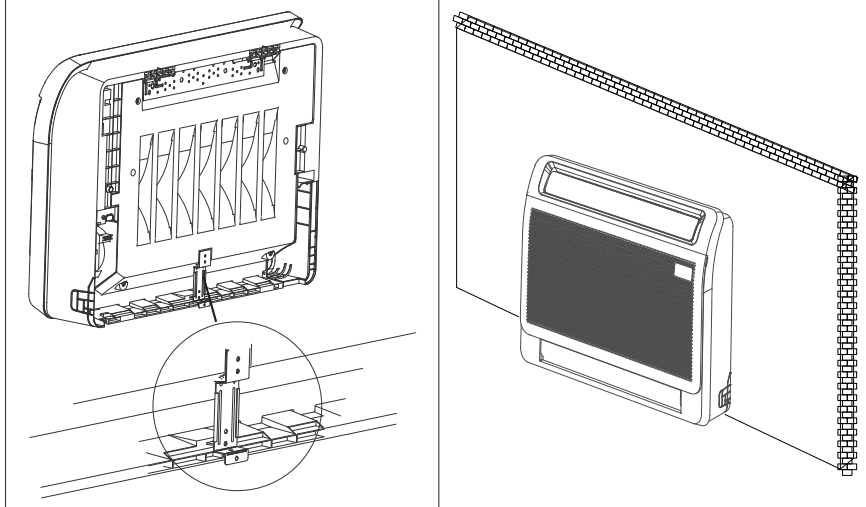

**ВНИМАНИЕ!**

Для обеспечения хорошего слива конденсата расположение трубопроводов должно быть таким, как на рисунке ниже.

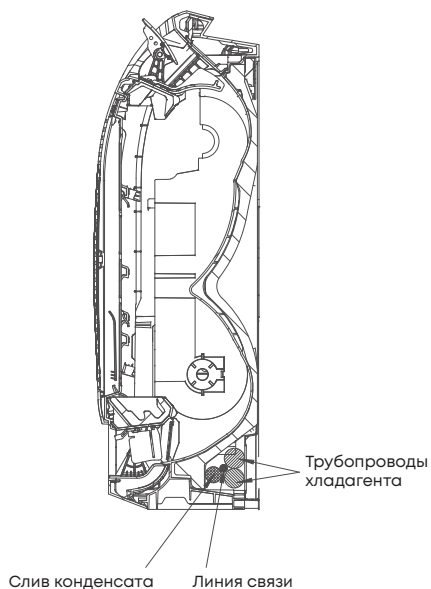

**В случае, когда плинтус мешает установить блок в необходимом положении, выпрямите нижнюю монтажную панель.**

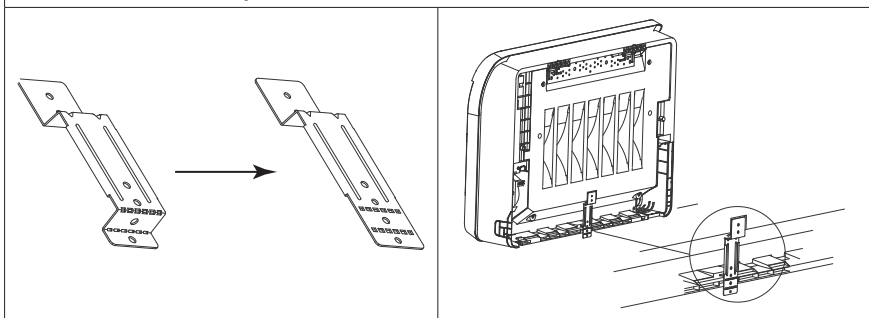

**Подсоединение трубопроводов**

**Нажмите и удерживайте две нижние защелки, а затем поверните, чтобы открыть крышку трубопровода.**

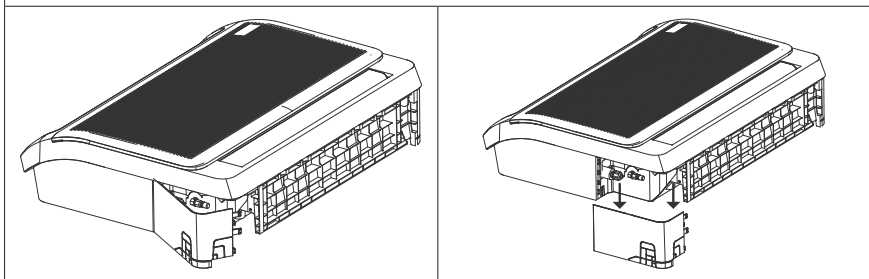
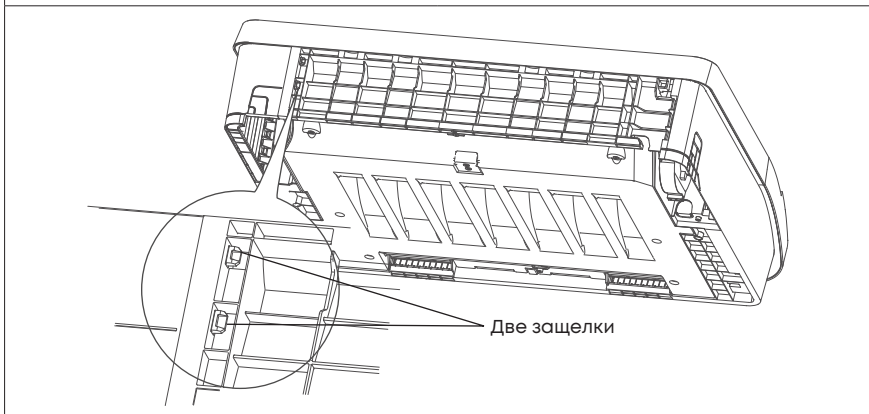

## МОНТАЖ НАРУЖНОГО БЛОКА

### ВНИМАНИЕ!

- Устанавливайте наружный блок на опоре для предотвращения вибрации и шума.
- Убедитесь, что ничего не препятствует входящему и исходящему воздушным потокам.
- В случае, если в месте установки возможны сильные порывы ветра, например, на побережье, убедитесь, что вентилятор вращается без затруднений, и блок расположен вдоль стены, или используется ограждение от ветра.
- Защитите оборудование от дождя и прямых солнечных лучей. В местах возможного выпадения снега должны быть предприняты соответствующие меры по предотвращению нарастания льда.
- Если необходимо закрепить блок на стене, монтажные кронштейны должны выдерживать как минимум тройной вес блока, а стена должна быть прочной, кирпичной, бетонной или подобной по характеристикам. Если прочность стены недостаточна, то кронштейны монтируются к дополнительному каркасу, или стена усиливается.
- Соединение между стеной и кронштейнами, кронштейнами и кондиционером должно быть устойчивым, надежным и проверенным.
- Вокруг кондиционера должно быть достаточно свободного пространства для монтажа и технического обслуживания. Не должно быть препятствий входу и выходу воздуха из кондиционера.
- Убедитесь, что наружный блок установлен по уровню и его уклон не превышает 5°.
- Не устанавливайте кондиционер в местах, где шум от кондиционера может мешать людям; в местах, где люди, животные или растения могут подвергаться воздействию от выброса горячего воздуха из кондиционера; рядом с источниками горючего газа; в местах скопления большого количества пыли; в местах высокой концентрации соленого воздуха.

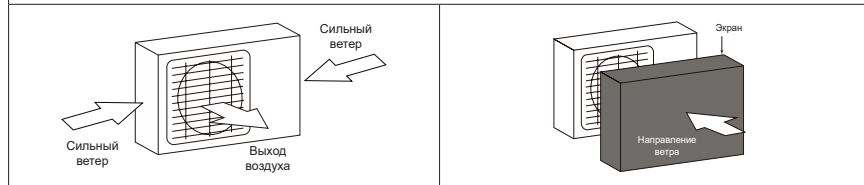

Выберите место установки наружного блока так, чтобы наружный блок не мешал окружающим своим шумом, и чтобы конденсат из наружного блока не попадал на чужую собственность.

Если в том месте, где устанавливается наружный блок, бывает сильный ветер (например, на морском побережье), разместите блок так, чтобы воздуховыпускное отверстие было под углом 90° к ветру или установите экран (ветрозащитную панель). В противном случае вентилятор кондиционера не сможет нормально работать при сильном ветре.

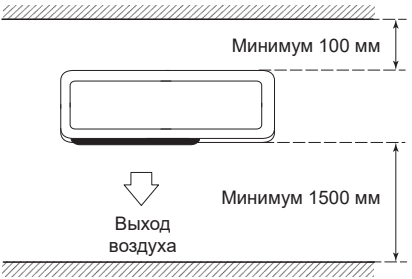
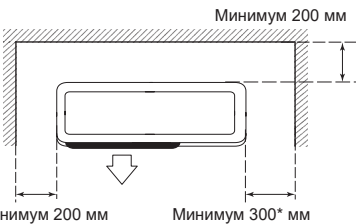

## МЕСТО УСТАНОВКИ НАРУЖНОГО БЛОКА

Наружный блок должен быть установлен так, чтобы возвышаться над стандартным уровнем поверхности минимум на 3 см, или выше, чем стандартный уровень снежных осадков в вашем регионе.

Размещение под козырьком	Размещение наружного блока с препятствиями спереди и сзади
<p>Минимальное расстояние от задней стенки наружного блока до стены 100 мм</p> <p>Минимальное расстояние до козырька сверху 500 мм</p> 	 <p>Минимум 100 мм</p> <p>Минимум 1500 мм</p> <p>Выход воздуха</p>
Размещение в нише со свободным выходом воздушного потока вперед	Рекомендуемое пространство для сервисного обслуживания
 <p>Минимум 200 мм</p> <p>Минимум 200 мм</p> <p>Минимум 300* мм</p>	 <p>Минимум 200 мм</p> <p>Свободное пространство</p> <p>Минимум 500 мм</p> <p>Минимум 200 мм</p>
<p>* С правой стороны блока (стороны размещения вентиляей) рекомендуется оставлять расстояние не менее 1 метра для облегчения дальнейшего сервисного обслуживания блока.</p>	

<p>Запрещено монтировать наружный блок в месте с препятствиями со всех четырех сторон, даже если сверху открытое пространство</p>	<p>Расстояние между двумя параллельно установленными наружными блоками должно быть не меньше 300 мм</p>
	

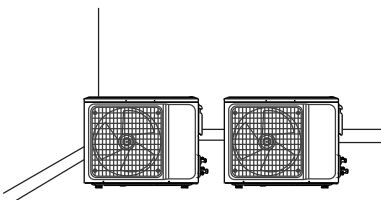
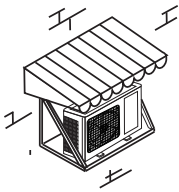
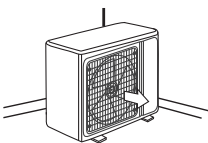
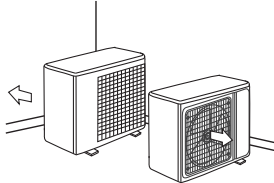
<p>Правильное расположение наружных блоков при монтаже</p>	
	
	

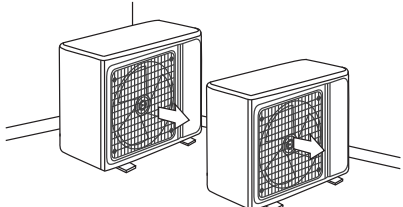
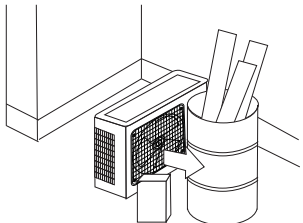
<p>Ошибки при монтаже</p>	
	

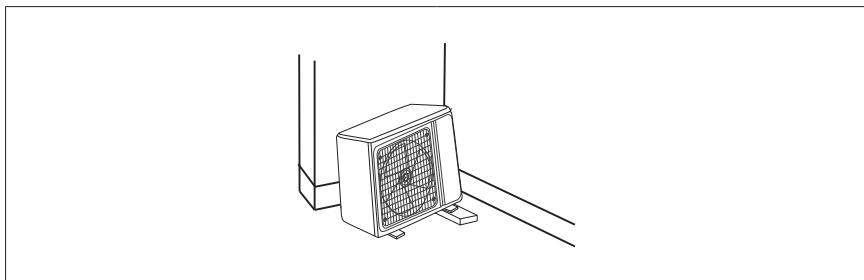

## МОНТАЖ НАРУЖНОГО БЛОКА НА СТЕНУ

- Выберите кронштейны, способные выдерживать вес наружного блока.
- Убедитесь в том, что стена выполнена из кирпича, бетона или аналогичного прочного материала. Стена должна быть способна выдержать вес, не менее чем в четыре раза превосходящий вес блока.
- Отметьте положение отверстий для кронштейнов, ориентируясь на габаритные размеры блока.
- Просверлите отверстия для крепления кронштейнов.
- Надежно закрепите кронштейны на стене.
- При помощи монтажного уровня убедитесь в том, что монтажные кронштейны расположены горизонтально.
- Поднимите блок и поместите монтажные опоры блока на кронштейны.
- Надежно прикрепите блок к кронштейнам болтами. Используйте резиновые прокладки для снижения вибрации и шума.

## МОНТАЖ НАРУЖНОГО БЛОКА НА ГОРИЗОНТАЛЬНУЮ ПОВЕРХНОСТЬ

- Отметьте положение отверстий для анкерных болтов, ориентируясь на габаритные размеры блока.
- Просверлите отверстия.
- Забейте анкерные болты в просверленные отверстия.
- Отверните гайки с анкерных болтов и установите наружный блок на болты.
- Наденьте шайбы на все анкерные болты, затем наверните гайки.
- С помощью ключа затяните гайки до упора.

### ВНИМАНИЕ!

Наружный блок должен быть зафиксирован!

Не допускается работа наружного блока без фиксации. Это может привести к повреждению оборудования.

## Фиксация наружного блока

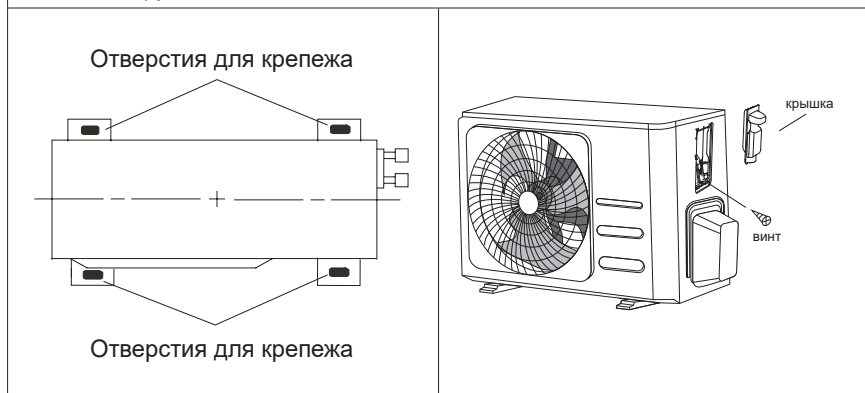

Зафиксируйте наружный блок 4 болтами.

## ГАБАРИТНЫЕ РАЗМЕРЫ НАРУЖНЫХ БЛОКОВ

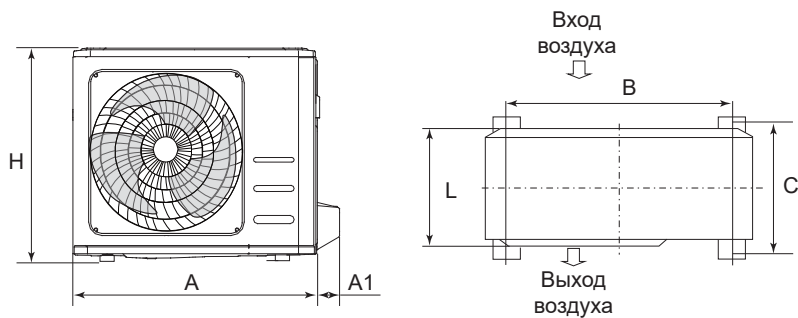

Модель	А, мм	Н, мм	L, мм	А1, мм	Крепежные размеры	
					В, мм	С, мм
MD20-14HFN8	800	554	333	60	514	340
MD20-18HFN8						
MD30-18HFN8	805	554	330	72	511	317
MD30-21HFN8	855	702	363	91	540	350
MD30-27HFN8						
MD40-28HFN8	956	810	410	88	673	403
MD40-36HFN8						
MD50B-42HFN8						

## УСТАНОВКА ДРЕНАЖНОГО ПАТРУБКА

Обязательно установите дренажный шланг на наружном блоке.

- Вставьте дренажный отвод в отверстие в поддоне блока. Дренажный отвод зафиксирован на месте со щелчком.
- Присоедините дренажный шланг (не входит в комплект) к дренажному отводу, чтобы отводить конденсат от наружного блока.

### ВНИМАНИЕ!

В режиме обогрева наружный блок выделяет конденсат. Выберите место установки так, чтобы обеспечить хороший отвод конденсата и минимизировать риски повреждения кондиционера при его замерзании.

При активном использовании устройства при температуре ниже  $0^{\circ}\text{C}$  дренаж может замерзнуть и повредить теплообменник или крыльчатку вентилятора наружного блока. В таком случае рекомендуется установка нагревателя поддона наружного блока.

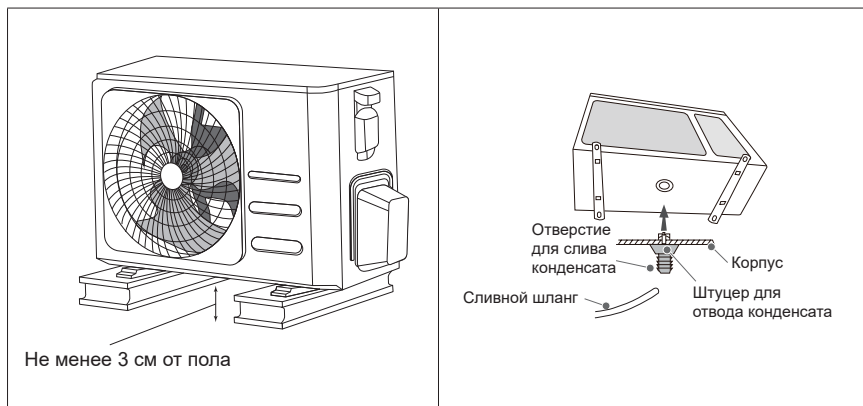

## МОНТАЖ МЕЖБЛОЧНОЙ ТРАССЫ

Выберите материалы с необходимыми типоразмерами и характеристиками, исходя из технических характеристик оборудования, а также руководствуясь действующими национальными и региональными нормативами и стандартами.

- Трассы хладагента должны быть медными, предназначенными для использования в области кондиционирования.
- Абсолютно все элементы трассы хладагента нуждаются в теплоизоляции. При ее отсутствии возможно возникновение двух проблем: первая связана со снижением КПД установки из-за тепловых потерь, а вторая с образованием конденсата на поверхности холодных труб. При изоляции труб хладагента необходимо изолировать каждую трубу в отдельности. Толщина теплоизоляционного материала должна быть не менее 10 мм.
- Перепад высоты между внутренним и наружным блоками, внутренними блоками между собой, и длина трубопровода хладагента должны соответствовать требованиям, указанным в таблице ниже.
- Количество поворотов трубопровода не должно превышать 10.

Значение	Модель		
	MD2O- 14HFN8	MD2O-18HFN8	MD3O-18HFN8
Максимальный перепад по высоте ВБ-НБ	15		
Максимальный перепад по высоте ВБ-ВБ	10		
<b>Максимальная длина трубопровода при перепаде высот до 3 метров</b>			
до дальнего ВБ (только 1 ВБ системы)	42,5	42,5	В разработке
до любого из остальных ВБ	42,5	42,5	В разработке
Максимальная суммарная длина трубопроводов	85	85	В разработке
<b>Максимальная длина трубопровода при перепаде высот до 15 метров</b>			
до дальнего ВБ (только 1 ВБ системы)	25	25	30
до любого из остальных ВБ	20	20	20
Максимальная суммарная длина трубопроводов	40	40	60

Значение	Модель		
	MD3O-21HFN8	MD3O-27HFN8	MD4O-28HFN8
Максимальный перепад по высоте ВБ-НБ	15		
Максимальный перепад по высоте ВБ-ВБ	10		
<b>Максимальная длина трубопровода при перепаде высот до 3 метров</b>			
до дальнего ВБ (только 1 ВБ системы)	в разработке	33	в разработке
до любого из остальных ВБ	в разработке	33	в разработке
Максимальная суммарная длина трубопроводов	в разработке	100	в разработке
<b>Максимальная длина трубопровода при перепаде высот до 15 метров</b>			
до дальнего ВБ (только 1 ВБ системы)	30	30	35
до любого из остальных ВБ	20	20	20
Максимальная суммарная длина трубопроводов	60	60	80

Значение	Модель	
	MD4O-36HFN8	MD5OB-42HFN8
Максимальный перепад по высоте ВБ-НБ	15	
Максимальный перепад по высоте ВБ-ВБ	10	
<b>Максимальная длина трубопровода при перепаде высот до 3 метров</b>		
до дальнего ВБ (только 1 ВБ системы)	в разработке	45
до любого из остальных ВБ	в разработке	45
Максимальная суммарная длина трубопроводов	в разработке	130
<b>Максимальная длина трубопровода при перепаде высот до 15 метров</b>		
до дальнего ВБ (только 1 ВБ системы)	35	35
до любого из остальных ВБ	20	20
Максимальная суммарная длина трубопроводов	80	100

### **ВНИМАНИЕ!**

Если перепад высоты при монтаже составляет не более 3 метров, то длина трубопровода может быть увеличена.

### **ВНИМАНИЕ!**

- Соблюдайте большую осторожность, чтобы инородные вещества (масло, вода и т. п.) не попадали в трубопровод.
- При хранении труб надежно запечатывайте отверстия труб заземлением, заклеиванием лентой и т.д.
- При пайке труб продувайте через них осушенный азот.

## **МАСЛОВОЗВРАТНЫЕ ПЕТЛИ**

### **ВНИМАНИЕ!**

Установка маслотовозвратных петель не обязательна.

## **ВЫБОР ТРУБ**

### **ВНИМАНИЕ!**

- Не используйте трубы, применявшиеся до этого в других системах или вступавшие в контакт с другим хладагентом.
- Используйте трубы с чистой внешней и внутренней стороной, чтобы исключить появление проблем во время использования. На поверхности труб не должно быть серы, окислов, пыли, опилок, масла или воды.
- Необходимо использовать бесшовные медные трубы.
- Не используйте медные трубы со сжатой, деформированной или обесцвеченной частью (особенно на внутренней поверхности).
- Неправильный выбор труб приведет к снижению производительности.

Толщина медных труб, используемых с R32, показаны в таблице ниже.

- Никогда не используйте медные трубы тоньше указанных в таблице, даже если они доступны на рынке.

<b>Толщина труб из отожженной меди (R32)</b>	
<b>Внешний диаметр трубы, мм (дюйм)</b>	<b>Толщина стенки трубы, мм</b>
6,35 (1/4)	0,80
9,52 (3/8)	0,80
12,70 (1/2)	0,80
15,88 (5/8)	1,00
19,05 (3/4)	1,20

### **ВНИМАНИЕ!**

Установите теплоизоляцию вокруг газовых и жидкостных труб. Отказ от этого может вызвать образование конденсата на поверхности труб.

Следует использовать теплоизоляционный материал с теплостойкостью выше 120 °С. Кроме того, если уровень влажности в месте установки трубы для хладагента ожидается свыше 70%, установите дополнительную теплоизоляцию.

Если ожидается уровень влажности 70-80%, используйте теплоизоляцию 15 мм или толще, а если он превышает 80% — то 20 мм или толще. При использовании теплоизоляции недостаточной толщины может образоваться конденсат на поверхности изоляции.

Кроме того, используйте теплоизоляцию с теплопроводностью 0,045 Вт/(м·К) или меньше (при 20 °С).

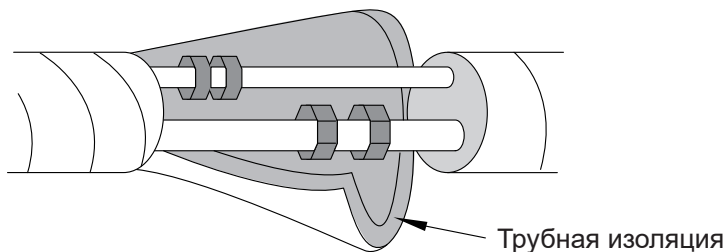

Абсолютно все элементы трассы хладагента нуждаются в теплоизоляции. При ее отсутствии возможно возникновение двух проблем: первая связана со снижением КПД установки из-за тепловых потерь, а вторая с образованием конденсата на поверхности труб.

При изоляции труб хладагента необходимо изолировать каждую трубу в отдельности.

При всех работах с трубами хладагента, в том числе и при теплоизоляции, исключите попадание любых посторонних предметов (крупных и мелких предметов, пыли, стружки, воды и т.д.) внутрь труб. Для этого используйте специальные заглушки или другие изоляционные материалы.

Убедитесь, что теплоизолированы все места соединения труб (а после соединения с внутренним блоком - и штуцеров) газовой и жидкостной линии. Между отрезками изоляции не должно быть зазора.

Правильная изоляция	Ошибка при выполнении работ - изолирующий материал не покрывает штуцеры

## ВАЛЬЦОВОЧНОЕ СОЕДИНЕНИЕ

### ВНИМАНИЕ!

Затяните развальцовочные гайки с помощью ключа с ограничением по крутящему моменту, используя указанный метод затягивания. В противном случае конусные гайки после длительного периода использования могут разорваться, вызвав утечку хладагента и образование опасного фосфорного газа, если хладагент вступит в контакт с огнем.

## ВАЛЬЦОВКА

Используйте специальный инструмент для вальцовки, предназначенный исключительно для R32.

- Обрежьте соединительную трубу до необходимой длины с помощью резака для труб. Труба должна быть отрезана строго под углом  $90^\circ$ .

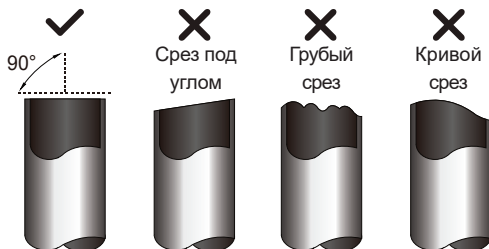

- Тщательно удалите все заусенцы со среза трубы. Во время удаления заусенцев держите трубу срезом вниз, чтобы стружка и пыль не попали внутрь.

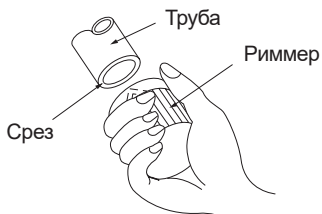

- Вставьте конусную гайку (всегда используйте конусную гайку, прилегающую соответственно к внутреннему и внешнему блокам) на трубу и выполните вальцовку с помощью вальцовочного инструмента.
- При использовании других гаек может возникнуть утечка хладагента.
- Гайки должны быть расположены в правильном направлении. После развальцовки труб установить гайки уже нельзя!



- Зажмите форму для вальцовки на конце трубы. Конец трубы должен выступать за край формы для вальцовки согласно размерам, указанным в таблице.

Внешний диаметр трубы, мм (дюйм)	Размер А, мм для вальцовочного инструмента R32 зажимного типа	
	Минимальный размер	Максимальный размер
6,35 (1/4)	0,7	1,3
9,52 (3/8)	1,0	1,6
12,70 (1/2)	1,0	1,8
15,88 (5/8)	2,0	2,2
19,05 (3/4)	2,0	2,4

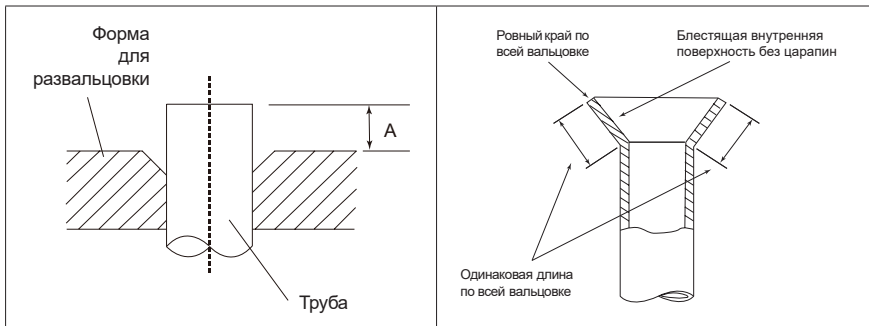

- Развальцуйте трубу с помощью вальцовок. Снимите вальцовку и осмотрите кромку трубы на предмет трещин и других дефектов.
- Установите развальцованные трубы соосно со штуцером внутреннего или наружного блоков. При подсоединении сначала выровняйте центр, затем затяните конусную гайку на первые 3–4 оборота рукой. Когда развальцовочная гайка затянута вручную надлежащим образом, удерживайте сторону корпуса штуцера с отдельным гаечным ключом, и затяните гайку с помощью второго ключа с ограничением по крутящему моменту, усилия затяжки смотрите в таблице.

## ВНИМАНИЕ!

- Обязательно правильно установите трубу на штуцера внутреннего блока. При неверном центрировании развальцовочная гайка не может быть плавно затянута. Если развальцовочная гайка будет завернута принудительно, при неправильном центрировании резьба будет повреждена.
- Не снимайте развальцовочную гайку с трубы внутреннего блока до момента подсоединения соединительной трубы.
- Не используйте минеральное масло на развальцованной части. Не допускайте попадание минерального масла в систему, поскольку это сократит срок службы системы.

- Для надлежащего затягивания развальцовочной гайки удерживайте ключ с ограничением по крутящему моменту за рукоятку, поддерживая нужный угол относительно трубы.
- При затягивании гайки с помощью гаечного ключа зажмите корпус сальникового вентиля (крана). Не рекомендуется зажимать гайку, фиксирующую вентиль обслуживания.
- Обязательно используйте динамометрический ключ. Чрезмерное усилие при затяжке конусной гайки может привести к поломке других частей вентиля или деформации корпуса наружного блока!

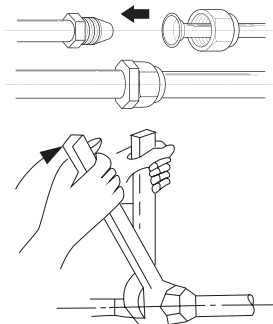

Внешний диаметр трубы, мм (дюйм)	Момент затяжки [Н·м (кгс·см)]	Изображение
6,35 (1/4)	18 - 20 (от 180 до 200)	<p>Затяните с помощью 2-х ключей.</p>
9,52 (3/8)	от 32 до 39 (от 320 до 390)	
12,70 (1/2)	от 49 до 59 (от 490 до 590)	
15,88 (5/8)	от 57 до 71 (от 570 до 710)	
19,05 (3/4)	от 67 до 101 (от 670 до 1010)	

## СГИБАНИЕ ТРУБ

- Трубопроводы изгибаются с помощью трубогиба. Будьте осторожны, чтобы не пережать их.
- Не сгибайте трубы под углом больше 90°.
- При повторных изгибах или растяжениях труб материал станет жестче, что осложнит дальнейшее сгибание или растяжение труб. Не сгибайте и не растягивайте трубы более 3 раз.

## ВНИМАНИЕ!

- Для предотвращения разрыва трубы избегайте изгибов более 90°.
- Если труба повторно сгибается в одном и том же месте несколько раз, она рвется.

## МОНТАЖ ДРЕНАЖНОЙ ТРУБЫ

### ВНИМАНИЕ!

- Дренажная труба должна быть изолирована, чтобы на ней не образовывался конденсат.
- Дренажная труба должна быть установлена с уклоном вниз, чтобы обеспечивать свободный отток конденсата.

Монтаж дренажной трубы внутреннего блока:

- используйте дренажный шланг для подключения дренажного отверстия внутреннего блока к трубе из ПВХ.
- для подсоединения к другим трубам используйте защитную втулку из ПВХ. При этом убедитесь, что утечка отсутствует.
- стандартное отверстие дренажа составляет 16 мм.

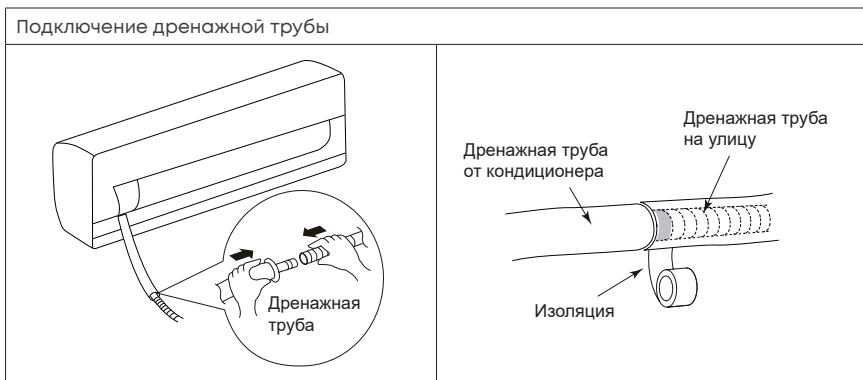

- Во избежание затекания конденсата обратно в кондиционер в то время, как он выключен, наклоните дренажную трубу по направлению к выходу дренажа на величину, превышающую 1/100. Не допускайте образования сифонов и застоя конденсата.
- При подключении запрещается тянуть дренажную трубу во избежание перемещения оборудования. Необходимо устанавливать опоры для дренажной трубы через каждые 0,8~1 м во избежание прогибов. Для крепления дренажной трубы можно подвешивать ее к трубопроводам хладагента.
- Если дренажная труба имеет большую длину, рекомендуется прокладывать ее часть, находящуюся внутри помещения, в защитной трубе во избежание самопроизвольного перемещения.

- Конец дренажной трубы должен находиться на 50 мм выше поверхности пола или дна дренажного желоба и не должен быть погружен в воду.

Для внутренних блоков с дренажным насосом трубопроводы дренажа должны быть проложены следующим образом:

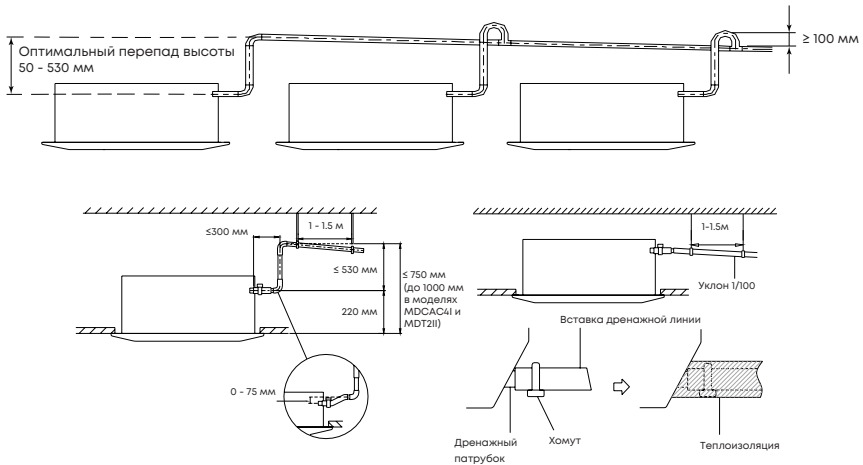

## ВНИМАНИЕ!

Запрещена прокладка дренажных трубопроводов следующим образом:

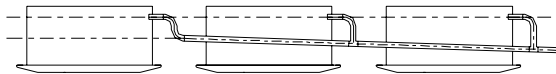

## ПРОКЛАДКА ДРЕНАЖНЫХ ТРУБОПРОВОДОВ

Ключевые моменты установки дренажной трубы

- Учет маршрута и высоты трубопровода.  
Перед установкой трубопровода конденсата определите его маршрут и высоту, чтобы избежать пересечения с другими трубопроводами, и убедитесь, что уклон прямой.
- Выбор дренажной трубы.  
Диаметр дренажной трубы не должен быть меньше дренажного шланга внутреннего блока.

Дренажный трубопровод выбирается в зависимости от влаговыделения внутреннего блока.

Если несколько внутренних блоков работают с одной дренажной трубой, необходимо суммировать значения от разных внутренних блоков.

Производительность внутреннего блока, кВтЕ/ч	Влаговыведение внутреннего блока, л/ч
07, 09, 12	2,4
18	4
24	6

#### ДИАМЕТР ТРУБОПРОВОДА ДРЕНАЖА ДЛЯ ГОРИЗОНТАЛЬНОГО УЧАСТКА ТРУБЫ

	Справочное значение внутреннего диаметра трубы (мм)	Максимальный расход воды, л/ч		Примечание
		Уклон 1/50	Уклон 1/100	
ПВХ25	20	39	27	Для подключения к ВБ
ПВХ32	25	70	50	
ПВХ40	31	125	88	Соединение нескольких труб
ПВХ50	40	247	175	
ПВХ63	51	473	334	

#### ДИАМЕТР ТРУБОПРОВОДА ДРЕНАЖА ДЛЯ ВЕРТИКАЛЬНОГО УЧАСТКА ТРУБЫ

	Справочное значение внутреннего диаметра трубы (мм)	Максимальный расход воды, л/ч	Примечание
ПВХ25	20	220	Для подключения к ВБ
ПВХ32	25	410	
ПВХ40	31	730	Соединение нескольких труб
ПВХ50	40	1440	
ПВХ63	51	2760	
ПВХ75	67	5710	
ПВХ90	77	8280	

#### ВНИМАНИЕ!

- В качестве основного трубопровода используйте трубопровод ПВХ40 или более.
- Дренажные трубы от внутренних блоков с дренажным насосом должны идти отдельно от дренажа внутренних блоков без дренажного насоса.
- При горизонтальной проводке опоры дренажного трубопровода должны стоять каждые 1.5 метра.
- Дренажный насос может поднять дренаж на высоту не более 750 мм.

Если внутренний блок имеет высокое избыточное статическое давление и не имеет дренажного насоса для подъема конденсата, например, канальный блок с отключенным дренажным насосом, труба для отвода конденсата должна быть установлена так, чтобы избежать обратного потока или выброса дренажа.

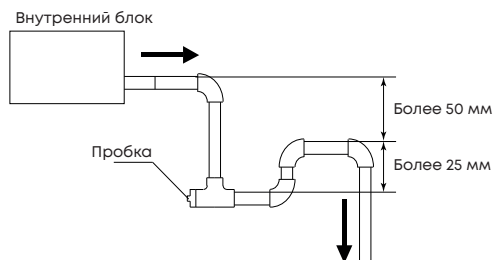

Для системы трубопроводов обязательно предусмотрите вывод воздуха в самой высокой точке.

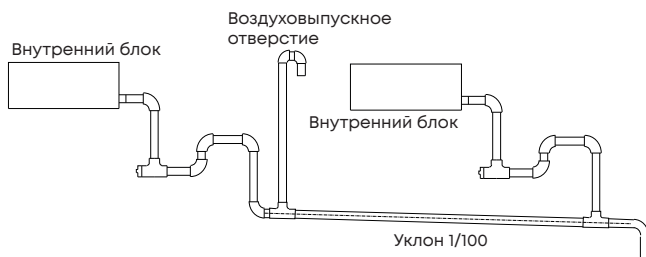

# ЭЛЕКТРИЧЕСКИЕ ПОДКЛЮЧЕНИЯ

## ВНИМАНИЕ!

- Не подсоединяйте кабель электропитания к клеммам линии связи или пульта дистанционного управления, поскольку это повредит плату внутреннего блока или пульт управления.
- При выборе кабелей питания обращайтесь к местным законам и нормам. Поручите это сделать профессионалу.

## ВНИМАНИЕ!

- Электротехнические работы должны выполняться в соответствии с данным Руководством лицом, сертифицированным по государственному или региональным стандартам.
- Неправильно подобранные кабели или неправильно выполненные электрические работы могут привести к неблагоприятным последствиям, например удар электрическим током или пожару.
- Перед началом работы убедитесь, что электропитание отключено.
- Ненадлежащие соединения, недостаточная изоляция или превышение допустимого тока могут вызвать удар электрическим током или пожар.
- Для проводки используйте предписанный тип кабелей, надежно их подсоединяйте, убедившись в отсутствии внешнего воздействия на кабели, применяемые к оконечным соединениям. Ненадлежащим образом подсоединенные или зачищенные кабели могут привести к несчастным случаям.
- Сопоставляйте номера клемм и цвета соединительных кабелей на внутреннем блоке с соответствующими номерами и цветами клемм на наружном блоке. Ошибочная проводка может вызвать возгорание.
- Надежно подсоединяйте соединительные кабели к электрическому щиту. Кроме того, защищайте крепление кабелей держателями. Ненадлежащие соединения, как в проводке, так и на ее окончаниях, могут вызвать нарушение функциональности, удар электрическим током или пожар.
- Всегда затягивайте внешнее покрытие соединительного кабеля кабельным зажимом.
- Надежно установите крышку электрической коробки на блок. Неправильно установленная крышка электрической коробки может привести к несчастным случаям, например, удару электрическим током или пожару из-за контакта с пылью или водой.
- Во избежание короткого замыкания всегда используйте защитные трубы при прокладке проводов внутри стен.
- Установите устройство защитного заземления. УЗО должно быть установлено таким образом, чтобы все питание от сети переменного тока отключалось одновременно. В противном случае может произойти удар электрическим током или пожар.
- Заземлите блок. Всегда подключайте кабель заземления. Ненадлежащая работа по заземлению может стать причиной поражения электрическим током.

- Выполняйте работы по прокладке проводов в соответствии со стандартами, позволяющими безопасно эксплуатировать кондиционер.
- В случае повреждения кабеля питания его должен заменить квалифицированный персонал.
- Не подсоединяйте кабель заземления к газовой трубе, водяной трубе, громоотводу или кабелю заземления телефона.
- Никогда не связывайте вместе кабель электропитания и кабель связи. Разделяйте их пространством в 50 мм или более. Объединение этих кабелей в один пучок вызовет нарушение работы или неисправность.
- При работе с печатными платами содержащийся в человеке заряд статического электричества может вызвать нарушение функциональности печатной платы. Следуйте мерам предосторожности: установите заземление для внутренних и внешних блоков, а также для периферийных устройств; выключите питание (прерыватель); прикоснитесь к металлической части внутреннего блока минимум на 10 секунд, чтобы разрядить накопившийся в теле заряд статического электричества; не прикасайтесь к контактам деталей и схем на печатной плате.

## ВЫБОР КАБЕЛЕЙ

При выборе кабеля питания руководствуйтесь национальными стандартами электробезопасности.

Стандартные данные в таблице рассчитаны на длину кабеля до 20 метров.

Модель	Подключение линии питания	Защитный автомат	Питание	Линия связи *
			220 В / 1 ф	
MD20-14HFN8	К наружному блоку	16 А	3 x 1,5 мм <sup>2</sup>	4 x 1,5 мм <sup>2</sup>
MD20-18HFN8		16 А	3 x 1,5 мм <sup>2</sup>	4 x 1,5 мм <sup>2</sup>
MD30-18HFN8		20 А	3 x 2,5 мм <sup>2</sup>	4 x 1,5 мм <sup>2</sup>
MD30-21HFN8		25 А	3 x 2,5 мм <sup>2</sup>	4 x 1,5 мм <sup>2</sup>
MD30-27HFN8		25 А	3 x 2,5 мм <sup>2</sup>	4 x 1,5 мм <sup>2</sup>
MD40-28HFN8		25 А	3 x 2,5 мм <sup>2</sup>	4 x 1,5 мм <sup>2</sup>
MD40-36HFN8		25 А	3 x 2,5 мм <sup>2</sup>	4 x 1,5 мм <sup>2</sup>
MD50B-42HFN8		25 А	3 x 2,5 мм <sup>2</sup>	4 x 1,5 мм <sup>2</sup>

\* Линия связи для каждого из внутренних блоков.

## ПОДКЛЮЧЕНИЕ КАБЕЛЕЙ

Откройте переднюю панель, найдите защитную крышку с правой стороны внутреннего блока, и открутите винт, который удерживает эту крышку.

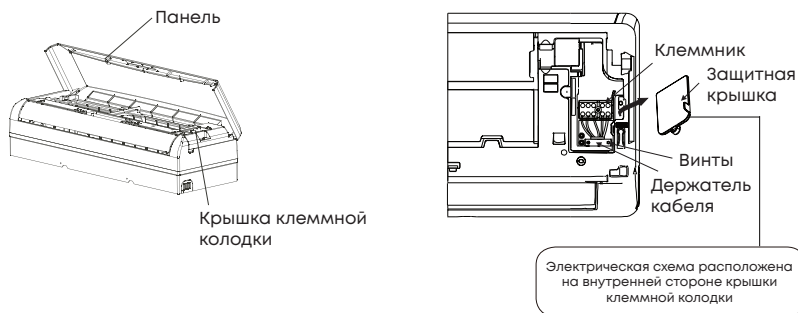

Пропустите соединительный кабель через поперечное отверстие для кабеля в задней части внутреннего блока и затем вытяните его с лицевой стороны.

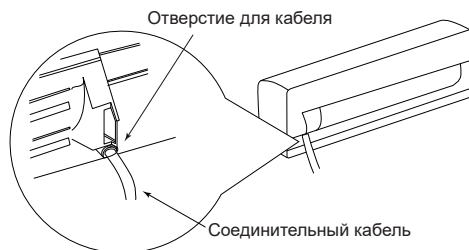

Снимите зажим для проводов.

Подключите провода в соответствии с цветом к терминалу.

Зафиксируйте провода в зажиме. Установите обратно защитную крышку, закройте панель.

# СХЕМА ПОДКЛЮЧЕНИЯ ЭЛЕКТРОПИТАНИЯ

MD2O-14HFN8

MD2O-18HFN8

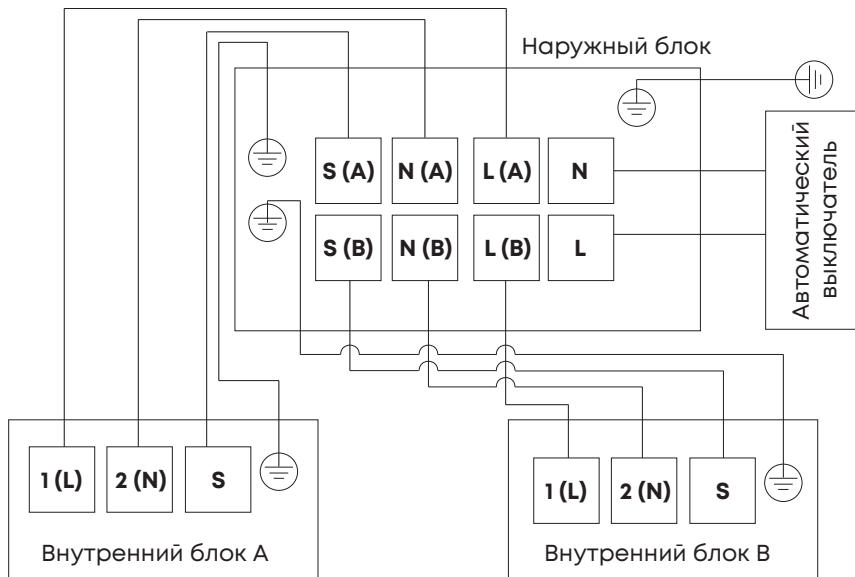

MD3O-18HFN8

MD3O-21HFN8

MD3O-27HFN8

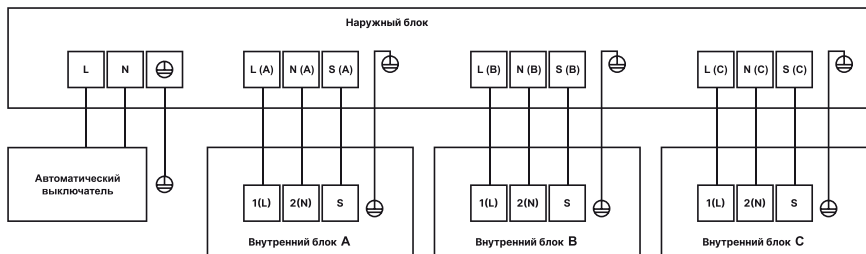

MD4O-28HFN8

MD4O-36HFN8

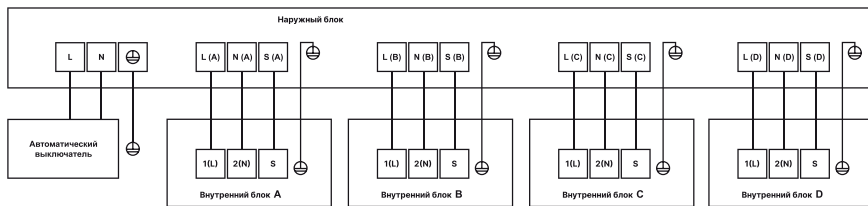

MD5OB-42HFN8

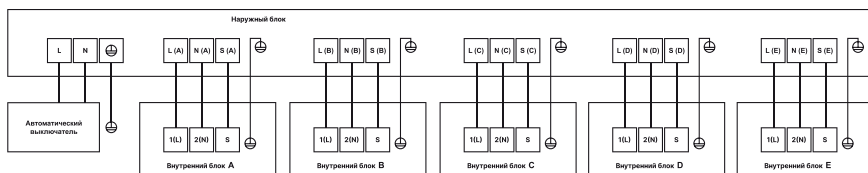

## ПОДКЛЮЧЕНИЕ ПРОВОДНОГО ПУЛЬТА УПРАВЛЕНИЯ KJR-150A

Канальные внутренние блоки комплектуются проводным пультом управления KJR-150A.

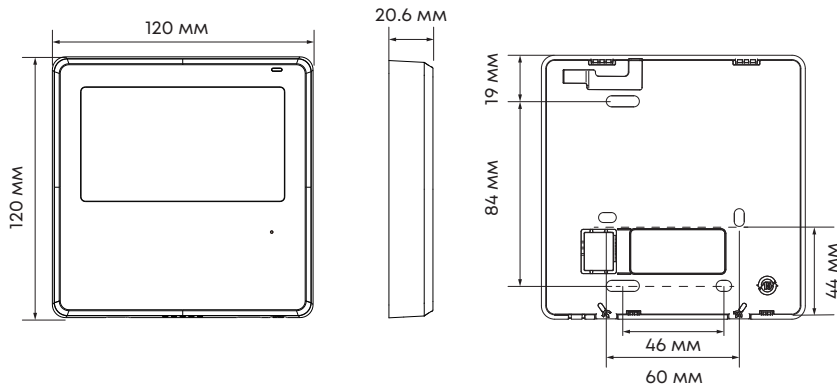

Для открытия задней панели пульта управления используйте плоскую отвертку. Разместите жало отвертки в паз на корпусе и вращайте отвертку вокруг своей оси примерно на 15°.

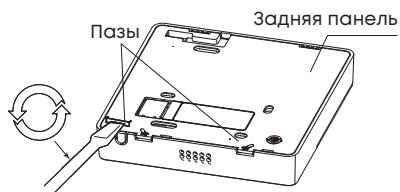

### **ВНИМАНИЕ!**

Не поддевайте крышку отверткой снизу вверх - так вы можете повредить плату пульта управления.

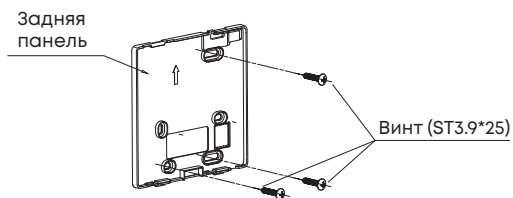

Закрепите заднюю панель на стене.

### **УСТАНОВИТЕ ВЕРХнюю ЧАСТЬ ПРОВОДНОГО ПУЛЬТА**

После регулировки установите верхнюю часть пульта и застегните его, избегайте зажима проводов во время установки.

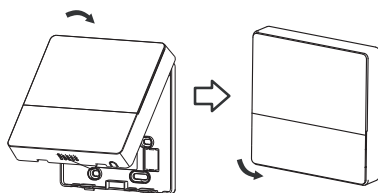

## ПОДКЛЮЧЕНИЕ ПРОВОДОВ ПУЛЬТА УПРАВЛЕНИЯ

Основной метод подключения пульта управления - это подключения к клеммам НА и НВ на плате внутреннего блока.

Обратите внимание, что клеммы расположены на плате, а не на клеммной колодке внутреннего блока!

Используйте кабель МКЭШ 2x0,5 мм<sup>2</sup> или 2x0,75 мм<sup>2</sup>. Не входит в комплект поставки.

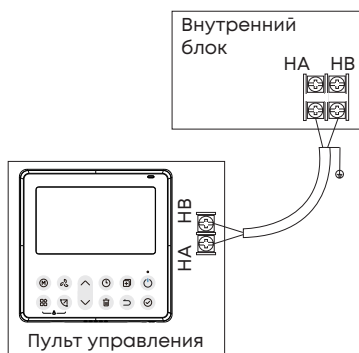

### ВНИМАНИЕ!

Клеммы НА и НВ не имеют полярности.

При необходимости одним внутренним блоком могут управлять два проводных пульта управления. В этом случае необходимо установить адреса пультов управления переключателем на плате пульта.

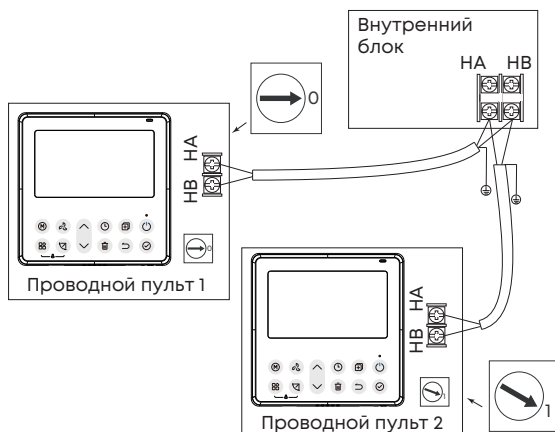

### ВНИМАНИЕ!

При подключении двух пультов управления Wi-Fi недоступен!

При необходимости один пульт управления может управлять 16 внутренними блоками одновременно. В этом случае необходимо установить адреса внутренних блоков переключателями на плате управления внутренним блоком.

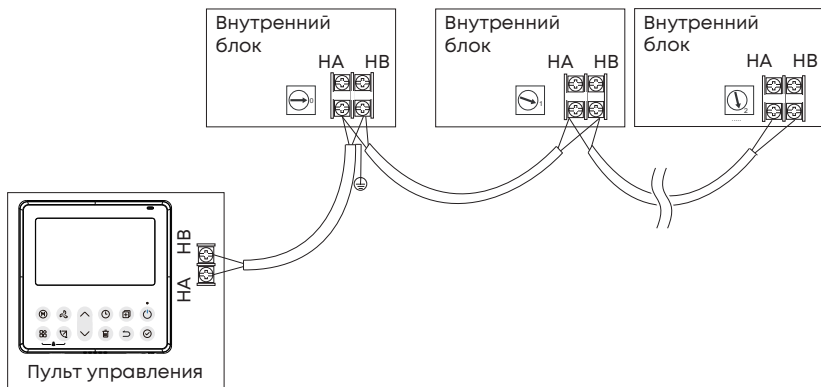

Вторичный метод подключения пульта управления - это подключение к разъему CN40 на плате внутреннего блока.

Соединительный кабель и 4-жильный кабель не входят в комплект поставки пульта управления. Приобретаются отдельно для следующих моделей MDCA5, MDCF.

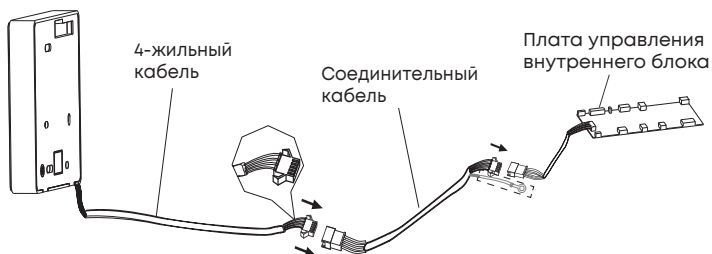

**ВНИМАНИЕ!**

При данном подключении недоступна часть функционала пульта управления, например, ротация и резервирование.

## ФИКСАЦИЯ ПРОВОДОВ И ТРУБ

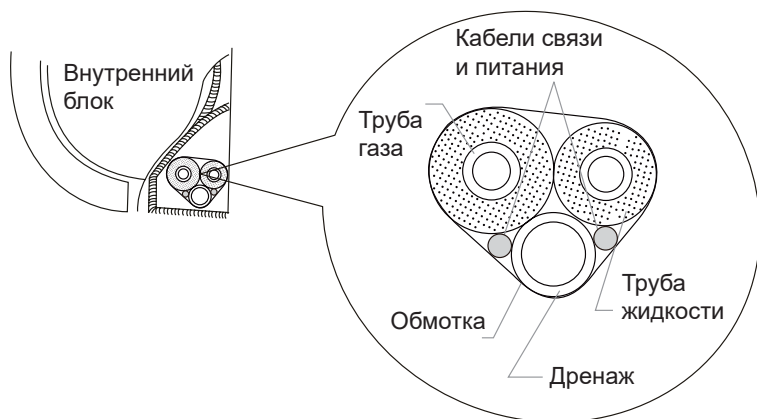

Перевяжите соединительные трубы, дренаж, и кабели.

Оставляйте небольшой зазор при перевязке.

Трубопроводы газа и жидкости должны быть изолированы отдельно друг от друга.

## ПОДГОТОВКА ПРОВОДОВ

При подключении к клемме используйте круглую клемму электропроводки с изоляционным корпусом. Если круглую клемму с изоляционным корпусом нельзя использовать, убедитесь, что:

- не подключаете два провода разного диаметра к одной клемме источника питания (это может привести к перегреву проводов).
- Используете кабель, соответствующий техническим характеристикам, и надежно его подключите. Во избежание вытягивания шнура убедитесь, что он надежно закреплен.

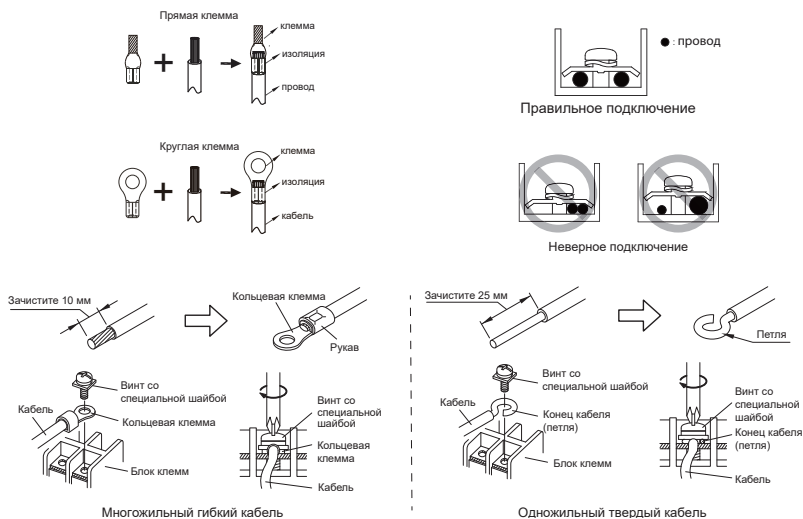

Для мягких многожильных кабелей	Для твердых кабелей
<p>Используйте кольцевые клеммы с изолирующими рукавами для подключения к блоку клемм.</p> <p>Надежно прижимайте кольцевые клеммы к кабелям с помощью соответствующего инструмента, чтобы кабели не высвободились.</p> <p>Используйте указанные кабели, надежно их подсоединяйте и закрепляйте, чтобы на клеммах не было натяжения.</p> <p>Используйте соответствующую отвертку для затягивания присоединительных винтов. Не используйте отвертку слишком малого размера; в противном случае могут быть повреждены головки винтов, что помешает надлежащему затягиванию.</p> <p>Не затягивайте присоединительные винты чрезмерно, иначе они могут сломаться.</p>	<p>Чтобы подсоединить электрическую клемму, следуйте схеме и выполните соединение после формирования петли вокруг конца кабеля.</p> <p>Используйте указанные кабели, надежно их подсоединяйте и закрепляйте, чтобы на клеммах не было натяжения.</p> <p>Используйте соответствующую отвертку для затягивания присоединительных винтов. Не используйте отвертку слишком малого размера; в противном случае могут быть повреждены головки винтов, что помешает надлежащему затягиванию.</p> <p>Не затягивайте присоединительные винты чрезмерно, иначе они могут сломаться.</p>

Используйте кольцевые клеммы и затягивайте присоединительные винты с указанными крутящими моментами, в противном случае могут возникнуть сильный перегрев и серьезные повреждения внутри блока.

При использовании твердожильных кабелей не используйте кольцевую клемму. В случае использования твердожильных кабелей с кольцевой клеммой давление от сцепления клеммы может вызвать неисправности и критический перегрев кабелей.

## КРЕПЛЕНИЕ КАБЕЛЕЙ

Как только соединения выполнены, используйте стяжки, чтобы соединение не могло быть разорвано внешним усилием. Соединительные провода должны быть прямыми, чтобы крышка распределительной коробки была ровной и плотно закрытой.

Используйте изоляционные и уплотнительные материалы для герметизации и защиты проводов. Плохое уплотнение может привести к образованию конденсата и проникновению мелких животных и насекомых, что может вызвать короткое замыкание в частях электрической системы и к выходу оборудования из строя.

## ВАКУУМИРОВАНИЕ

### ВНИМАНИЕ!

Запрещается продувка линий хладагентом! Обязательно использование двухступенчатого вакуумного насоса.

- Снимите колпачки с сервисных клапанов на вентилях наружного блока.
- Снимите заглушки с вентиляй.
- Подключите к сервисному порту манометрическую станцию через шланг.
- Подключите вакуумный насос к манометрической станции.
- Включите насос, откройте клапаны манометрической станции. Дайте поработать насосу 15 минут.
- Закройте клапаны манометрической станции, отключите вакуумный насос.
- Подождите 2-3 минуты, проверьте, чтобы давление не повышалось. Если давление повышается, то в системе утечка. Утечку необходимо ликвидировать до продолжения работ.
- Откройте газовый и жидкостный вентили. Снимите шланги, закройте колпачки и заглушки, затяните их.

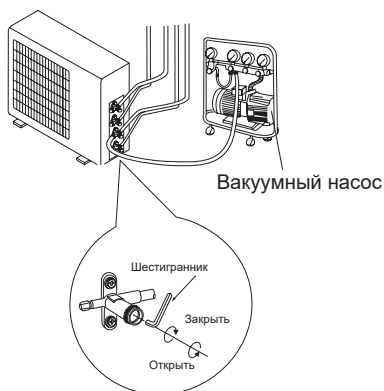

## ПРОВЕРКА НА УТЕЧКУ

Утечку можно проверить двумя путями: с помощью течеискателя или мыльной пены.

- Проверка с помощью течеискателя - течеискатель должен быть электронный.
- Проверка с помощью мыльной пены - нанесите мыльную воду на предполагаемое место утечки и подождите. Если видны пузыри, то есть утечка.

### ВНИМАНИЕ!

ЗАПРЕЩАЕТСЯ ПРИМЕНЕНИЕ ГАЗОВЫХ ТЕЧЕИСКАТЕЛЕЙ!

## ДОЗАПРАВКА СИСТЕМЫ

Заправка хладагентом не требуется в случае, если суммарная длина трассы (в одну сторону) не превышает следующие показатели:

		MD2O-14HFN8 MD2O-18HFN8	MD3O-18HFN8 MD3O-21HFN8 MD3O-27HFN8	MD4O-28HFN8 MD4O-36HFN8	MD5OB-42HFN8
Суммарная длина трассы, не требующая дозаправки	м	15	22,5	30	37,5

Расчет дозаправки производится по формуле: (общая длина жидкостной магистрали минус суммарная длина трассы, не требующая дозаправки метров) умножить на (количество грамм хладагента на метр).

	Диаметр линии жидкости	
	6,35 (1/4) мм (дюйм)	9,53 (3/8) мм (дюйм)
Дозаправка, г/м	12	24
Хладагент	R32	

### ВНИМАНИЕ!

Минимальная длина трассы для хладагента 3 метра (на один внутренний блок), для любых типов внутренних блоков.

При дозаправке необходимо «продуть» заправочные шланги от воздуха!

## ПРОБНЫЙ ЗАПУСК

### ПЕРЕД ЗАПУСКОМ УБЕДИТЕСЬ, ЧТО:

- Внутренние и наружные блоки установлены согласно инструкции.
- Трубопровод и проводка выполнены согласно инструкции.
- Нет утечки из системы трубопроводов хладагента.
- Отвод конденсата смонтирован согласно инструкции.
- Изоляция трубопроводов завершена.
- Линия заземления подключена согласно инструкции.
- Длина трубопровода и количество заправленного хладагента записаны.
- Напряжение источника питания соответствует номинальному напряжению кондиционера.
- Нет препятствий для воздухозаборного и воздуховыпускного отверстий внутреннего и наружного блоков.
- Открыты газовый и жидкостный запорные клапаны наружного блока.

### ПРИ ПРОБНОМ ЗАПУСКЕ

- Запустите систему с пульта управления в режиме охлаждения.
- В течении нескольких минут проверьте работоспособность системы и рабочие параметры - давление, ток, температуру воздуха на воздухозаборном и воздуховыпускном отверстиях внутреннего блока.
- Переключите систему в режим обогрева и убедитесь, что система переключилась, и успешно работает.
- Проверьте, нормально ли удаляется конденсат по дренажному шлангу из внутреннего блока кондиционера. Для этого откройте сервисную крышку и залейте воду (~2 л) в водосборник внутреннего блока.
- После измерения давления хладагента отсоедините шланг манометрического коллектора от сервисного порта. Делайте эту операцию как можно быстрее, чтобы при откручивании шланга вышло минимальное количество хладагента. Обязательно используйте перчатки, чтобы не повредить руки при контакте с хладагентом.
- Закрутите колпачок сервисного порта, протяните его гаечным ключом. Установите крышку, закрывающую сервисные вентили.

Убедитесь в отсутствие утечек хладагента, проверьте контрольные точки:

A - газовый запорный вентиль;

B - жидкостный запорный вентиль;

С и D - конусные гайки внутреннего блока

Контрольные точки наружного блока

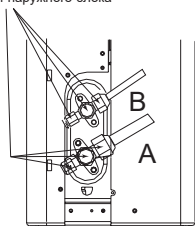

Контрольные точки внутреннего блока

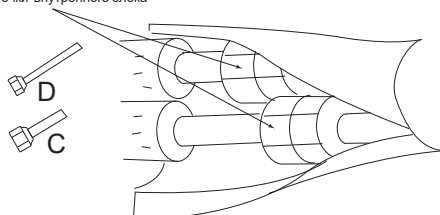

После проверки на предмет утечек плотно заизолируйте место соединения штуцеров внутреннего блока с трубами хладагента теплоизолирующей лентой.

Используя эту Инструкцию объясните пользователю, как правильно эксплуатировать кондиционер (при каких условиях можно включать, как пользоваться пультом, как снимать воздушные фильтры, меры предосторожности при эксплуатации и проч.). Обязательно порекомендуйте пользователю внимательно прочитать Инструкцию по эксплуатации.

# КОДЫ ОШИБОК

Данные обозначения не являются ошибками.

Режим работы	Код	Расшифровка
Самоочистка	<b>CL</b>	Индикация режима самоочистки
Требуется очистка фильтра	<b>nF</b>	В течении 15 секунд после включения внутренний блок напоминает о необходимости очистить фильтр
8 °C	<b>FP</b>	Индикация режима «дежурный обогрев» (8 °C)
Разморозка (оттаивание)	<b>dF</b>	Режим размораживания наружного блока
Кондиционер выключен контактами вкл./выкл.	<b>CP</b>	К кондиционеру подключены контакты внешнего подключения
Настройка Wi-Fi	<b>AP</b>	Настройка работы кондиционера по Wi-Fi
Вентиляция		Показания температуры помещения
Таймер	<b>ON/OFF</b>	Индикация при активации таймера
Турбо	<b>ON/OFF</b>	При нажатии кнопки Турбо на дисплее горит 3 секунды ON. При повторном нажатии на дисплее горит 3 секунды OFF

## КОДЫ ОШИБОК ДЛЯ НАСТЕННЫХ ВНУТРЕННИХ БЛОКОВ СЕРИИ INFINI

Лампа		Код	Расшифровка
Operation	Timer		
1 *	<b>OFF</b>	<b>EH 00</b> <b>EH 0A</b>	Ошибка чтения контрольной суммы EEPROM внутреннего блока
2 *	<b>OFF</b>	<b>EL 01</b>	Ошибка связи между блоками
3 *	<b>OFF</b>	<b>EH 02</b>	Ошибка контроля перехода сигнала через 0
4 *	<b>OFF</b>	<b>EH 03</b>	Ошибка контроля оборотов вентилятора внутреннего блока
5 *	<b>OFF</b>	<b>EC 51</b>	Ошибка чтения контрольной суммы EEPROM наружного блока
5 *	<b>OFF</b>	<b>EC 52</b>	Ошибка термистора T3 наружного блока (датчик температуры конденсации)
5 *	<b>OFF</b>	<b>EC 53</b>	Ошибка термистора T4 наружного блока (датчик температуры воздуха)
5 *	<b>OFF</b>	<b>EC 54</b>	Ошибка термистора TP наружного блока (температура нагнетания компрессора)

5 *	OFF	EC 56	Ошибка термистора T2B внутреннего блока (для мультисплит-систем)
6 *	OFF	EH 60	Ошибка термистора T1 (датчик температуры воздуха) внутреннего блока
6 *	OFF	EH 61	Ошибка термистора T2 (датчик температуры трубы) внутреннего блока
12 *	OFF	EC 07	Нет контроля скорости наружного блока
9 *	OFF	EH 0b	Ошибка связи между платой ВБ и дисплеем
8 *	OFF	EL 0C	Обнаружена утечка хладагента
7 *	FLASH	PC 00	Ошибка IPM или неисправны IGBT
2 *	FLASH	PC 01	Защита по низкому/высокому напряжению электропитания
3 *	FLASH	PC 02	Защита по высокой температуре компрессора, или защита по высокой температуре IPM, или защита по высокому давлению
5 *	FLASH	PC 04	Ошибка модуля инвертора, включая компрессор
1 *	FLASH	PC 08	Перегрузка по току
7 *	FLASH	PC 03	Защита по низкому или высокому давлению (для некоторых блоков)
4 *	FLASH	PC 0L	Защита по слишком низкой температуре
1 *	ON	--	Конфликт режимов работы
-	-	EH bA	Ошибка связи между платой внутреннего блока и двигателем подачи свежего воздуха
4 *	OFF	EH 3A	Защита по низкому напряжению DC на двигателе подачи свежего воздуха
4 *	OFF	EH 3b	Защита по высокому напряжению DC на двигателе подачи свежего воздуха
4 *	OFF	EH 3C	Ошибка двигателя подачи свежего воздуха
6 *	OFF	EH 62	Ошибка датчика температуры свежего воздуха

**Примечание:**

\* - количество миганий сигнальной лампы;

ON - лампа горит постоянно;

OFF - лампа выключена;

FLASH - лампа мигает постоянно.

## КОДЫ ОШИБОК ДЛЯ КАНАЛЬНЫХ И КАССЕТНЫХ ВНУТРЕННИХ БЛОКОВ

Лампа		Код	Расшифровка
Operation	Timer		
1 *	OFF	E0	Ошибка чтения контрольной суммы EEPROM внутреннего блока
2 *	OFF	E1	Ошибка связи между внутренним и наружным блоками
4 *	OFF	E3	Ошибка контроля оборотов вентилятора внутреннего блока
5 *	OFF	E4	Ошибка термистора T1 (датчик температуры воздуха) внутреннего блока
6 *	OFF	E5	Ошибка термистора T2 (датчик температуры трубы) внутреннего блока
7 *	OFF	EC	Утечка хладагента
8 *	OFF	EE	Переполнение ванночки для конденсата
1 *	ON	F0	Защита по току
2 *	ON	F1	Ошибка термистора T4 наружного блока (датчик температуры конденсации)
3 *	ON	F2	Ошибка термистора T3 наружного блока (датчик температуры воздуха)
4 *	ON	F3	Ошибка термистора TP наружного блока (температура нагнетания компрессора)
5 *	ON	F4	Ошибка чтения контрольной суммы EEPROM наружного блока
6 *	ON	F5	Ошибка контроля скорости вентилятора наружного блока
7 *	ON	F6	Ошибка термистора T2B
11 *	ON	FA	Ошибка передачи данных по плате управления внутреннего блока (только для канальных блоков)
1 *	FLASH	P0	Защита модуля IPM
2 *	FLASH	P1	Защита по высокому или низкому напряжению
4 *	FLASH	P3	Защита по слишком низкой температуре
5 *	FLASH	P4	Защита инверторного компрессора
6 *	FLASH	--	Конфликт режимов работы
7 *	FLASH	P6	Защита по низкому давлению

**Примечание:****\* - количество миганий сигнальной лампы;****ON - лампа горит постоянно;****OFF - лампа выключена;****FLASH - лампа мигает постоянно.**

Коды ошибок являются универсальными и часть кодов может не отображаться на вашем оборудовании.

## КОДЫ ОШИБОК НАРУЖНЫХ БЛОКОВ MD2O-14HFN8, MD2O-18HFN8

Код	Расшифровка
E0	Ошибка EEPROM наружного блока
E2	Ошибка связи между наружным и внутренними блоками
E3	Ошибка связи между платой управления и модулем IPM наружного блока
E4	Ошибка датчика температуры T3, T4, TP
E5	Защита по напряжению
E6	Защита модуля PFC
E8	Нет контроля скорости вентилятора или нет контроля оборотов компрессора
F1	Ошибка датчика температуры теплообменника внутреннего блока A
F2	Ошибка датчика температуры теплообменника внутреннего блока B
F3	Ошибка датчика температуры теплообменника внутреннего блока C
F4	Ошибка датчика температуры теплообменника внутреннего блока D
F5	Ошибка датчика температуры теплообменника внутреннего блока E
P0	Защита компрессора по температуре
P1	Защита по высокому давлению (для некоторых моделей)
P2	Защита по низкому давлению (для некоторых моделей)
P3	Защита компрессора по току
P4	Защита по температуре нагнетания компрессора
P5	Защита по высокой температуре теплообменника наружного блока
P6	Защита модуля IPM
E9	Ошибка связи с внутренним блоком 24к
LP	Защита по низкой температуре окружающего воздуха

## КОДЫ ОШИБОК НАРУЖНЫХ БЛОКОВ MD3O-18HFN8, MD3O-21HFN8, MD3O-27HFN8, MD4O-28HFN8, MD4O-36HFN8, MD5OB-42HFN8

Код	Расшифровка
EC 51	Ошибка EEPROM наружного блока
EL 01	Ошибка связи между наружным и внутренними блоками
PC 40	Ошибка связи между платой управления и модулем IPM наружного блока
PC 08	Защита по току
PC 10	Защита по низкому напряжению
PC 11	Защита шины постоянного тока по высокому напряжению
PC 12	Защита шины постоянного тока по высокому напряжению / 341 MCE
PC 00	Защита модуля IPM
PC 0F	Защита модуля PFC
EC 71	Перегрузка по току вентилятора наружного блока
EC 72	Потеря фазы вентилятором наружного блока
EC 07	Нет контроля скорости вентилятора наружного блока
PC 43	Защита фаз компрессора наружного блока
PC 44	Защита от пониженной частоты
PC 45	Ошибка чипа инвертора
PC 46	Нет контроля оборотов компрессора
PC 49	Защита по току компрессора
PC 30	Защита по высокому давлению (для некоторых моделей)
PC 31	Защита по низкому давлению (для некоторых моделей)
PC 0A	Защита по высокой температуре теплообменника наружного блока
PC 06	Защита по температуре нагнетания компрессора
PC 0L	Защита по низкой температуре окружающего воздуха
PC 02	Защита компрессора по температуре
EC 52	Ошибка датчика температуры T3
EC 53	Ошибка датчика температуры T4
EC 54	Ошибка датчика температуры TP
EC 56	Ошибка термистора T2B
EC 50	Ошибка датчика температуры T3, T4, TP
PC 65	Защита по высокой температуре TR_in (для модулей ATW)
PC 61	Защита по высокой температуре TW_out (для модулей ATW)
PC 64	Защита по слишком низкой температуре воды (для модулей ATW)
LC 12	Большая разница между предельной частотой TR-in и TW-out (для модулей ATW)
LC 13	Предельная частота TR_in (для модулей ATW)
LC 14	Температура TW_out растет слишком быстро (для модулей ATW)

# ДОПОЛНИТЕЛЬНЫЕ СВЕДЕНИЯ

## НАИМЕНОВАНИЕ И МЕСТОНАХОЖДЕНИЕ ИЗГОТОВИТЕЛЯ И ИМПОРТЕРА

Изготовитель «GD Midea Air-Conditioning Equipment Co., Ltd». Место нахождения и адрес места осуществления деятельности по изготовлению продукции: Lingang Road, Beijiao, Shunde, Foshan, Guangdong, People's Republic of China, 528311.

Импортер товара в РФ / организация, уполномоченная на принятие и удовлетворение требований потребителей в отношении товара ненадлежащего качества: ООО «Профконд», 105066, г. Москва, Ольховская ул, дом № 45, стр. 1, эт. 3, пом. VIII, комн. 2, тел 8-800-234-560

Дату производства оборудования можно узнать по серийному номеру блока.

## СООТВЕТСТВИЕ ПРОДУКЦИИ

ТР ТС 004/2011 «О безопасности низковольтного оборудования»

ТР ТС 020/2011 «Электромагнитная совместимость технических средств»

ТР ЕАЭС 037/2016 «Об ограничении применения опасных веществ в изделиях электротехники и радиоэлектроники»

## РАСШИФРОВКА ДАТЫ ПРОИЗВОДСТВА ПО СЕРИЙНОМУ НОМЕРУ

Образец серийного номера: 54VN988880144290840077

Пример расшифровки: 54VN9888801-4-4-29-0840077, где первая 4 означает 2024 год (буква А означает 2025 год), вторая 4 означает месяц в году (от 1 - январь, до 9 - сентябрь, А - октябрь, В - ноябрь, С - декабрь), а 29 означает число месяца, когда было произведено оборудование.

## СРОК СЛУЖБЫ

Установленный производителем в порядке п.2 ст.5 Федерального Закона РФ «О защите прав потребителей» срок службы для данного изделия равен 10 годам с даты производства при условии, что изделие монтировалось и используется в строгом соответствии с настоящей инструкцией по эксплуатации и монтажу и применимыми техническими стандартами.

## УСЛОВИЯ ТРАНСПОРТИРОВКИ И ХРАНЕНИЯ

Кондиционеры должны транспортироваться и храниться в упакованном виде.

Кондиционеры должны транспортироваться любым видом крытого транспорта в соответствии с правилами перевозки грузов, действующими на данном виде транспорта. Не допускается к отгрузке и перевозке кондиционер, получивший повреждение в процессе предварительного хранения и транспортирования, при нарушении жесткости конструкции. Условия транспортирования агрегата в части воздействия: климатических факторов внешней среды - 5 по ГОСТ 15150; механических факторов - средние по ГОСТ 23216. Неукоснительно выполнять требования манипуляционных знаков транспортной маркировки.

Состояние изделия и условия производства исключают его изменения и повреждения при правильной транспортировке. Природные стихийные бедствия на данное условие не распространяются, гарантия при повреждении от природных бедствий не распространяется (например – в результате наводнения).

Кондиционеры должны храниться на стеллажах или на полу на деревянных поддонах (штабелирование) в соответствии с манипуляционными знаками на упаковке.

Срок хранения не ограничен, но не может превышать срок службы кондиционера.

**ВАЖНО!** Не допускайте попадания влаги на упаковку! Не ставьте грузы на упаковку!

При складировании следите за ориентацией манипуляционных знаков на упаковке!

## УТИЛИЗАЦИЯ

### ВНИМАНИЕ!



Эта маркировка указывает на то, что данный продукт нельзя утилизировать вместе с другими бытовыми отходами для предотвращения возможного нанесения вреда окружающей среде или здоровью человека.

Чтобы утилизировать бывшее в употреблении устройство, воспользуйтесь пунктами сбора специальных отходов или обратитесь к продавцу, у которого было приобретено изделие. Они могут принять этот продукт для экологически безопасной переработки.





ПРОФЕССИОНАЛЬНОЕ  
КЛИМАТИЧЕСКОЕ ОБОРУДОВАНИЕ

## ГАРАНТИЙНЫЙ ТАЛОН

Midea Group Co., Ltd., благодарит Вас за выбор климатического оборудования торговой марки MDV.

Данный гарантийный талон, выданный Midea Group Co., Ltd., гарантирует бесплатное устранение всех неисправностей, возникших по вине завода изготовителя.

### Установленные гарантийные сроки:

1. Гарантийный срок на сплит-системы бытового назначения торговой марки MDV:
  - тепловой насос серии OP SMART HEAT PUMP и климатический комплекс серии Nova 3-in-1 – 5 (пять) лет с даты покупки;
  - инверторные сплит-сплит системы - 4 (четыре) года с даты покупки, за исключением серии Classic Inverter, кассетных, консольных и канальных внутренних блоков, срок гарантии на которую составляет 3 (три года) с момента покупки;
  - сплит-системы постоянной производительности (on/off) – 3 (три года) с момента покупки.
2. Гарантийные сроки на мультисплит системы MDV – 3 (три) года с даты покупки.
3. Гарантийные сроки на полупромышленные системы кондиционирования MDV - 3 (три) года с даты покупки.

Гарантийные обязательства купленного Вами оборудования осуществляются через уполномоченного дилера, выполняющего его продажу и установку. Настоящая гаран-

тия выдана на оборудование и действует с момента его продажи в течение гарантийного срока, указанного в настоящем гарантийном талоне. Настоящая гарантия не дает права на бесплатный ремонт вышедшего из строя оборудования, замену дефектных частей, если:

- серийный номер проданного оборудования, указанный в настоящем гарантийном талоне, не соответствует номеру, указанному на предоставляемом в ремонт оборудовании;
- нарушена целостность пломб, установленных на корпусе оборудования; покупателем или третьими лицами были нарушены требования правил транспортировки, хранения, монтажа и пусконаладки оборудования;
- осуществление монтажа, ремонта, профилактического технического обслуживания проведено неуполномоченным лицом;
- оборудование эксплуатировалось с нарушением установленных в «Руководстве по эксплуатации» требований;
- оборудование вышло из строя по вине покупателя или третьих лиц (механические повреждения, воздействия химических веществ, самостоятельный ремонт, некачественное или неисправленное электропитание и т.п.);
- оборудование вышло из строя вследствие пожаров, затоплений, воздействия насекомых и других стихийных бедствий;
- истек срок действия гарантии, установленный в настоящем гарантийном талоне;
- объединение оборудования MDV с оборудованием других торговых марок в один контур хладагента;
- при использовании бытовых сплит- и мультисплит-систем, мобильных кондиционеров, полупромышленных сплит-систем, мультизональных систем кондиционирования не для целей комфортного кондиционирования (промышленное использование);
- оборудование эксплуатировалось без периодического технического обслуживания.

Напоминаем, что для обеспечения длительной и качественной работы оборудования ему необходимо минимальное ежемесячное обслуживание согласно «Руководству по эксплуатации» и периодическое профилактическое обслуживание.

Профилактическое обслуживание (чистка фильтров и пр.) проводится согласно «Руководству по эксплуатации» и осуществляется непосредственно покупателем оборудования.

Периодическое техническое обслуживание необходимо проводить не реже одного раза в год. Оборудование, вышедшее из строя по причине дефектов, связанных с непроведением техобслуживания в течение гарантийного срока (засорение теплообменников, дренажа и т.д.), не подлежит бесплатному гарантийному ремонту.

Периодическое техническое обслуживание осуществляется организацией, установившей оборудование, или другой уполномоченной организацией. Стоимость технического обслуживания определяется данной организацией. Потребуйте отметку в гарантийном талоне о проведении профилактического технического обслуживания оборудования.

Оборудование полностью скомплектовано, установлено, проверено. Претензий со стороны Покупателя не имеется. Покупателю передано «Руководство по эксплуатации» на русском языке. С изложенной в нем информацией и правилами

Покупатель согласен и обязуется их выполнять.

\_\_\_\_\_ подпись покупателя

Наименование оборудования	Реквизиты покупателя
Серийный номер	Адрес установки
Дата продажи	Дата установки
Название и юридический адрес продавца	Название и юридический адрес установщика
Подпись уполномоченного лица (продавца)	Подпись установщика
Печать продавца	Печать установщика



ЕАС

Официальный сайт  
MDV в России  
[www.mdv-aircond.ru](http://www.mdv-aircond.ru)



03/2026